

© 2006 Jabra, GN Mobile A/S (GN Netcom A/S). All rights reserved. Jabra® is a registered trademark of GN Mobile A/S (GN Netcom A/S). All other trademarks included herein are the property of their respective owners. The Bluetooth® word mark and logos are owned by the Bluetooth SIG, Inc. and any use of such marks by GN Mobile A/S (GN Netcom A/S) is under license.
(Design and specifications subject to change without notice)

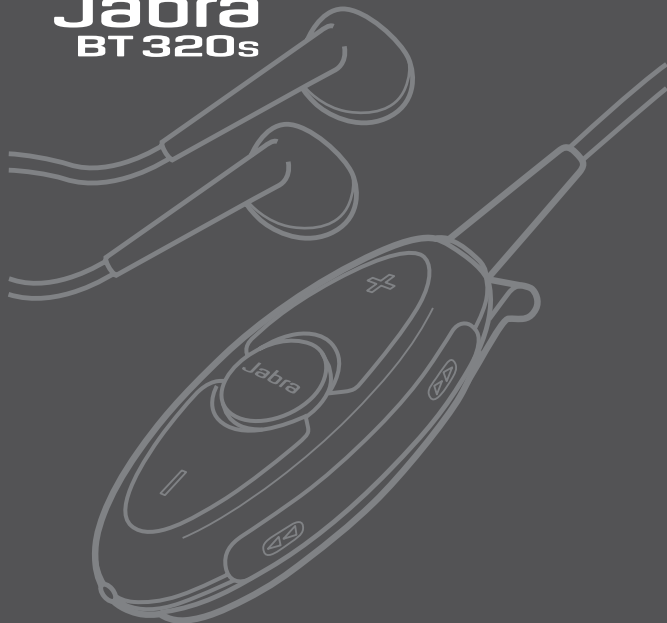

Jabra
BT 320s



www.jabra.com

Made in China



2 Year
Warranty



TOLL FREE Customer Contact Details:

Phone Numbers:

Belgique/Belgie	00800 722 52272
Danmark	702 52272
Deutschland	0800 1826756
Die Schweiz	00800 722 52272
España	900 984572
France	0800 900325
Italia	800 786532
Luxembourg	00800 722 52272
Nederland	0800 0223039
Norge	800 61272
Österreich	00800 722 52272
Portugal	00800 722 52272
Suomi	00800 722 52272
Sverige	020792522
United Kingdom	0800 0327026
International	00800 722 52272

Email Addresses:

Deutsch	support.de@jabra.com
English	support.uk@jabra.com
Français	support.fr@jabra.com
Italiano	support.it@jabra.com
Nederlands	support.nl@jabra.com
Español	support.es@jabra.com
Scandinavian	support.no@jabra.com

RELEASE YOUR JABRA

Jabra

Bluetooth Stereo Headset

User manual

Jabra

www.jabra.com

Fig. 1

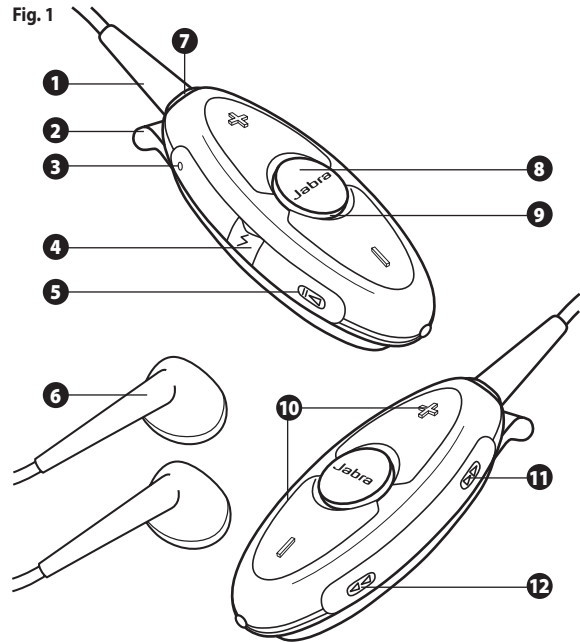

Fig. 2

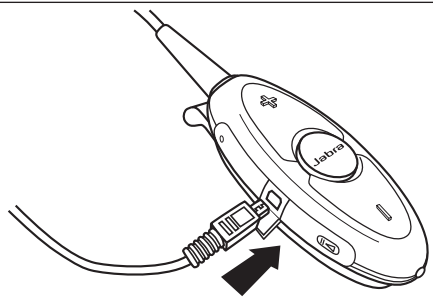

Fig. 3

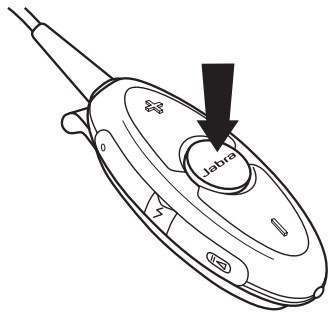

Fig. 4

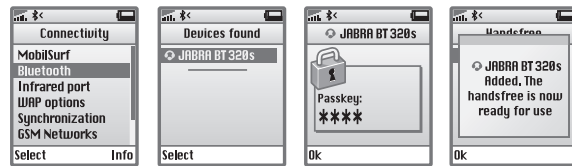

Fig. 5



Jabra

BT 320s

English (GB)

Français (FR)

Español (ES)

Português (PT)

Deutsch (DE)

Italiano (IT)

Nederlands (NL)

Suomi (SU)

Norsk (NO)

Svenska (SE)

Dansk (DK)

Ελληνικά (GR)

RELEASE YOUR JABRA

English

Thank you4

About your Jabra BT320s5

What your headset can do6

GETTING STARTED.....6

1. Charge your headset7
2. Turn on your Jabra BT320s.....7
3. Pairing with a phone or other device.....7
4. Wearing your Jabra BT320s8
5. How to...8
6. Exchanging the Jabra headphones.....9
7. What the lights mean.....10
8. Troubleshooting & FAQ.....10
9. Need more help?.....11
10. Taking care of your headset11
11. Warranty.....12
12. Certification and safety approvals.....12
13. Glossary13

GB Thank you

FR Thank you for purchasing the Jabra BT320s Bluetooth stereo headset. We hope you enjoy it. The instruction manual will get you started and ready to make the most of your stereo headset.

ES Use of this headset with both ears covered while driving may not be permitted in certain countries.

! Remember:

Always drive safely, avoid distractions and follow local laws.

Protect your hearing!

NO **WARNING:** Using the headphones at high volume may result in permanent hearing loss. If you experience ringing in your ears, reduce the volume or discontinue using the headphones. With continued use at high volume, your ears may become accustomed to the sound level, which may result in permanent damage to your hearing. Keep the volume at a safe level. Using headphones while operating a motor vehicle, motorcycle, watercraft or bicycle may be dangerous, and is illegal in some countries. Check your local laws. Use caution while using your headphones when you are engaging in any activity that requires your full attention. While engaging in any such activity, removal of the speakers from your ear area or turning off your headphones will keep you from being distracted, so as to avoid accident or injury.

GR **If using a set of headphones other than the supplied Jabra model, please note that differences in impedance and sensitivity might limit or increase the maximum volume output level. Therefore, always use extra precaution when using other headphones than the original Jabra model.**

About your Jabra BT320s

- | | |
|-------------------------------------|-----------------------------------|
| 1. Headphone connector (detachable) | 7. Headphone socket (3.5 mm jack) |
| 2. Clothing clip with lanyard loop | 8. Answer/End button |
| 3. Microphone | 9. Light indicator (LED) |
| 4. Charging socket | 10. Volume up (+) Volume down (-) |
| 5. Play/Pause/Stop button (⏮⏭) | 11. Next track (▶) |
| 6. Stereo headphones (exchangeable) | 12. Previous track (◀) |

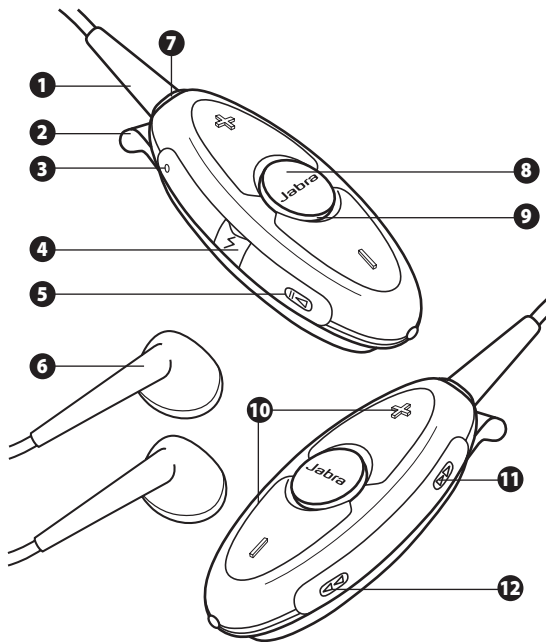

GB What your new headset can do:

FR The Jabra BT320s lets you listen to stereo music through your Bluetooth enabled mobile phone or music player, while ensuring that you never miss a call.

ES Your Jabra BT320s has the following functions, when acting as a PT Bluetooth headset:

- DE • Pair with up to 8 devices
- IT • Answer calls
- NL • End calls
- SU • Reject calls*
- NO • Voice dialling*
- SE • Last number redialing*
- DK • Call waiting*
- GR • Place call on hold*

* Phone dependent

Specifications:

- Talk time up to 6 hours/standby time up to 160 hours
- Rechargeable battery with charging option from AC power supply
- Weighs less than 40 grams (1 2/5 oz) incl. the original Jabra headphones
- Operating range up to 10 meters (approx. 33 feet)
- Supports Advanced Audio (A2DP), Remote Control (AVRCP), as well as handsfree and headset Bluetooth profiles
- Bluetooth specification 1.2 (See glossary page 13)
- IP22 compliant (The Jabra BT320s can withstand a short rain shower)

Please note that your Jabra BT320s can withstand a short rain shower but is not waterproof and cannot be submerged. If your device gets wet, it should be wiped clean of any traces of water in order to protect it from potential damage.

GETTING STARTED

The Jabra BT320s is easy to operate. The buttons performs different functions depending on how long you press them:

Instruction:	Duration of press:
Tap	Press briefly and let go
Press	Approx: 1 second
Press and hold	Approx: 5 seconds

1. Charge your headset

GB Make sure that your Jabra BT320s is fully charged for 2 hours before you start using it. Only use the charger provided in the box – do not use chargers from any other devices as this might damage your Jabra BT320s.

FR Connect the adapter as shown in fig. 2 to the AC power supply to charge from a power socket.

ES When the light indicator (LED) is solid red, your music adapter is charging. When the light turns green, the headset is fully charged.

2. Turn on your Jabra BT320s

- **Press** the Answer/End button until you see a long green flash to turn your headset on. If your headset is not paired with a device (see section 3), the headset will flash green every 5 seconds. If your headset is connected to a device, the headset will flash blue every 5 seconds.
- **Press and hold** the Answer/End button until you see a long red flash to turn the device off.

3. Pairing with a phone or other device

FR Before you use your Jabra BT320s you must pair it with a mobile phone or another Bluetooth enabled device.

1. Put the headset into pairing mode:

- Make sure headset is turned off.
- Press and hold the Answer/End button until the light indicator (LED) is solid blue.

2. Set your mobile phone or other device to 'discover' the Jabra BT320s

FR Follow your phones instruction guide. This usually involves going to a 'setup', 'connect' or 'Bluetooth' menu on your phone and selecting the option to discover or add a Bluetooth device. (See example from typical mobile phone in fig. 4).

3. Your phone will find the Jabra BT320s

FR Your phone will ask if you want to pair with it, accept this with "Yes" or "ok" and confirm with the **passkey or PIN = 0000 (4 zero's)**.

FR Your phone will confirm when pairing is complete. In case of unsuccessful pairing repeat steps 1 to 3.

GB 4. Wearing your Jabra BT320s

Your Jabra BT320s is designed to be comfortably worn using the integrated clothing clip or a lanyard strap (lanyard included). The microphone is integrated on the top left side of the device (**when viewing the Jabra BT320s as shown in figure 5 A**). Please take this into account when positioning the main device to ensure a clear pickup of your voice. (**See fig. 5 B**)

5. How to....

Listen to music

To start Play (Some phones may require you to start a media player first)
Tap the Play/Pause/Stop button once 

To Pause
Tap the Play/Pause/Stop button  – tap again to resume playing

To Stop
Press the Play/Pause/Stop button 

Answer a call when playing music

Tap the Answer/End button and the music will be paused and the call will be connected.
When you end the call, your music will start again*

Skip one track forward

Tap the Skip Forward button  - continue tapping to skip several tracks forward

Skip one track back

Tap the Skip Back button  - continue tapping to skip several tracks backward

Fast Forward

Press and hold Skip Forward button 

Fast Rewind

Press and hold Skip Back button 

Answer a call

Tap the Answer/End button on your headset to answer a call when phone is ringing.

End a call

Tap the Answer/End button to end an active call.

Reject a call*

Press the Answer/End button when the phone rings to reject an incoming call. Depending on your phone settings, the person who called you will either be forwarded to voice mail or hear the busy signal.

Make a call*

When you make a call from your mobile phone, the call will (subject to phone settings) automatically be transferred to your headset when connected.

Activate voice dialling*

Tap the Answer/End button and speak the name. For best results, record the voice-dialling tag when you are wearing the headset. Please consult your phone's user manual for more info on using this feature.

Redial last number*

Press the Answer/End button

Call waiting and placing a call on hold*



This lets you place a call on hold during conversation to answer an incoming call.

- **Press** the Answer/End button once to put the active call on hold and answer the incoming call
- **Press** the Answer/End button to switch between the two calls
- **Tap** the Answer/End button to end the active conversation

Adjust sound and volume

Press the volume up or down (+ or -) to adjust the volume (**See fig. 1**).

Turn off the indicator lights (LED)

Simultaneously press the Play/Pause/Stop  and the Skip Back button  to turn indicator lights on or off.

Mute microphone when on a phone call

Simultaneously press the volume + and – button to mute/un-mute the microphone when on a phone call.

* Device dependent

6. Exchanging the Jabra headphones

In order to exchange your supplied Jabra headphones with your favorite set, simply plug your headphone jack into the headphone socket on the Jabra BT320s.

GB If you are using another set of headphones other than the supplied Jabra model, please note that differences in impedance and sensitivity might limit or increase the maximum volume output level. An impedance level of 16 Ohm is recommended for the best performance. However, always use extra precaution when using another set of headphones than the original Jabra model.

7. What the lights mean

What you see	What does it mean
Flashing green light	Flashing every 5 seconds: On, but not paired to a phone
Flashing blue light	Flashing every 3 seconds: Active on a call/talking
Flashing blue light	Flashing every 5 seconds: Paired to a phone
Flashing lights in different colors	Flashing every second: Incoming call
Flashing purple light	Flashing every 3 seconds: Music streaming
Flashing red light	Running low on battery
Solid red light	Charging
Solid green light	Fully charged
Solid blue light	In pairing mode – see section 3

8. Troubleshooting and FAQ

I hear crackling noises

Bluetooth is a radio technology which means it is sensitive to objects between the headset and the device it is connected to. You should be able to have up to 10 metres (33 feet) of distance between the headset and the connected device when there are no major objects in the way (walls, etc.).

I cannot hear the phone call in the headset

- Increase the volume on the Jabra BT320s.
- Ensure that the headset is paired to your phone.
- Make sure your phone is connected to the headset in the phone's menu or by tapping the Answer/End button on the Jabra BT320s

I have pairing problems

You may have deleted your pairing connection in your mobile phone – follow the pairing instructions in section 3.

I cannot use Reject call, Call on hold, Redial or Voice dialling

These features are dependent on your phone supporting them, please consult your phone's manual for details.

I cannot hear music in the headset

- Increase the volume on your device.
- Ensure that the headset is paired to your Bluetooth enabled device.
- Make sure that the Jabra BT320s is charged

I have problems streaming in stereo from my music device (mobile phone, PC, MP3-player etc.)

Make sure the other device supports Bluetooth 1.1 or 1.2 including the Advanced Audio Distribution Profile (A2DP), otherwise it will not work. Please consult the user manual of the device you are using for how to pair it to a Bluetooth Stereo headset.

I can hear stereo but the music control buttons do not work

The connected device must support the Bluetooth profile for remote control, AVRCP to make the music control buttons work. Please consult your device's user manual.

The indicator lights (LED) are not working:

Simultaneously press the Play/Pause/Stop and the Skip Back button to turn the indicator lights on or off.

When active on a phone call, the caller cannot hear me:

Simultaneously press the volume + and – button to mute/un-mute the microphone when active on a phone call.

9. Need more help?

See the back side cover for your country's support details.

10. Taking Care of your headset

Always store the Jabra BT320s with the power off and safely protected..

Avoid storage at extreme temperatures (above 45°C/113°F – including direct sunlight – or below -10°C/14°F). This can shorten battery life and may affect operation. High temperatures may also degrade performance.

If exposed to water or other liquids, the device should be wiped clean from any traces of water.

GB 11. Warranty

Jabra (GN Netcom) warrants this product against all defects in material and workmanship for a period of two years from the date of original purchase. The conditions of this warranty and our responsibilities under this warranty are as follows:

- The warranty is limited to the original purchaser
- A copy of your receipt or other proof of purchase is required
- The warranty is void if the serial number, date code label or product label is removed, or if the product has been subject to physical abuse, improper installation, modification, or repair by unauthorized third parties
- The responsibility of Jabra (GN Netcom) products shall be limited to the repair or replacement of the product at its sole discretion
- Any implied warranty on Jabra (GN Netcom) products is limited to two years from the date of purchase on all parts, including any cords and connectors
- Specifically exempt from any warranty are limited-life consumable components subject to normal wear and tear, such as microphone windscreens, ear cushions, decorative finishes, batteries, and other accessories
- Jabra (GN Netcom) is not liable for any incidental or consequential damages arising from the use or misuse of any Jabra (GN Netcom) product
- This warranty gives you specific rights and you may have other rights which vary from area to area
- Unless otherwise instructed in the User Manual, the user may not, under any circumstances, attempt to perform service, adjustments or repairs on this unit, whether in or out of warranty. It must be returned to the purchase point, factory or authorized service agency for all such work
- Jabra (GN Netcom) will not assume any responsibility for any loss or damage incurred in shipping. Any repair work on Jabra (GN Netcom) products by unauthorized third parties voids any warranty

12. Certification and safety approvals

CE

This product is CE marked according to the provisions of the R & TTE Directive (99/5/EC). Hereby, GN Netcom, declares that this product is in compliance with the essential requirements and other relevant provisions of Directive 1999/5/EC.

For further information please consult <http://www.jabra.com>

Within the EU this device is intended to be used in Austria, Belgium, Cyprus, Czech Republic, Denmark, Estonia, Finland, France, Germany, Greece,

Hungary, Ireland, Italy, Latvia, Lithuania, Luxembourg, Malta, Poland, Portugal, Slovakia, Slovenia, Spain, Sweden, The Netherlands, United Kingdom, and within EFTA in Iceland, Norway and Switzerland.

Bluetooth

The Bluetooth® word mark and logos are owned by the Bluetooth SIG, Inc. and any use of such marks by GN Netcom is under license. Other trademarks and trade names are those of their respective owners.

13. Glossary

- 1 Bluetooth** is a radio technology that connects devices, such as mobile phones and headsets, without wires or cords over a short distance (approx. 30 feet). Get more information at www.bluetooth.com.
- 2 Bluetooth profiles** are the different ways that Bluetooth devices communicate with other devices. Bluetooth phones support either the headset profile, the hands-free profile or both. In order to support a certain profile, a phone manufacturer must implement certain mandatory features within the phone's software. In order to stream stereo music, your phone should also support the audio streaming profile (A2DP). For remote control features, your phone should support the AVRCP profile.
- 3 Pairing** creates a unique and encrypted link between two Bluetooth devices and lets them communicate with each other. Bluetooth devices will not work if the devices have not been paired.
- 4 Passkey or PIN** is a code that you enter on your Bluetooth enabled music device (e.g. a mobile phone) to pair it with your Jabra BT320s. This makes your device and the Jabra BT320s recognize each other and automatically work together.
- 5 Standby mode** is when the Jabra BT320s is passively waiting for a call. When you 'end' a call on your mobile phone, the headset goes into standby mode.



Dispose of the product according to local standards and regulations. www.jabra.com/weee

Français

- Merci16
- À propos de votre Jabra BT320s17
- Fonctions disponibles de votre nouveau casque18
- MISE EN ROUTE.....18
 - 1. Chargement du casque.....19
 - 2. Mise en marche du Jabra BT320s.....19
 - 3. Appairage avec un téléphone ou un autre périphérique.....19
 - 4. Comment porter votre Jabra BT320s.....20
 - 5. Comment.....20
 - 6. Remplacer les oreillettes Jabra.....22
 - 7. Explication des voyants lumineux.....22
 - 8. Diagnostic des pannes et questions fréquentes23
 - 9. Besoin d'aide supplémentaire ?.....24
 - 10. Entretien de l'oreillette24
 - 11. Garantie24
 - 12. Autorisations de sécurité et de certification25
 - 13. Glossaire.....25

Nous vous remercions d'avoir acheté le casque stéréo Bluetooth Jabra BT320s. Nous espérons que vous en serez satisfait. Ce mode d'emploi vous permettra d'utiliser et de tirer le meilleur parti de votre casque stéréo.

L'utilisation, au volant, du casque dans les deux oreilles peut être interdite dans certains pays.

N.B. :

conduisez toujours prudemment en respectant la législation locale.

Protégez votre audition !

AVERTISSEMENT : l'utilisation des écouteurs à volume élevé peut entraîner une dégradation permanente de l'ouïe. Si vous entendez un bourdonnement dans l'oreille, réduisez le volume ou cessez d'utiliser les écouteurs. En cas d'utilisation prolongée à volume élevé, vous pouvez vous accoutumer à ce niveau sonore, ce qui peut entraîner des dommages irréversibles à votre ouïe. Réglez le volume à un niveau qui ne présente aucun danger. Il peut être dangereux, et illégal dans certains pays, d'utiliser des écouteurs en conduisant un véhicule à moteur, une moto, un bateau ou un vélo. Renseignez-vous sur la loi locale. Soyez prudent lorsque vous utilisez les écouteurs alors que vous pratiquez une activité qui requiert toute votre attention. Dans ce cas, retirer les écouteurs ou les éteindre éliminera toute distraction, de sorte à éviter un accident ou des blessures.

Si vous utilisez des oreillettes autres que celles fournies par Jabra, veuillez noter que les différences d'impédance et de sensibilité peuvent faire varier le niveau maximal du volume débité. Par conséquent, soyez toujours particulièrement vigilant en utilisant d'autres oreillettes que les modèles Jabra originaux.

À propos de votre Jabra BT320s

1. Connecteur casque (amovible)
2. Pince vêtement avec cordon
3. Microphone
4. Prise de chargement
5. Touche Lecture/Pause/Arrêt (⏮⏪)
6. Oreillettes stéréo (interchangeables)
7. Prise casque (jack de 3,5 mm)
8. Touche Réponse/Fin
9. Voyant lumineux (DEL)
10. Volume sonore haut (+), bas (-)
11. Plage suivante (▶▶)
12. Plage précédente (◀◀)

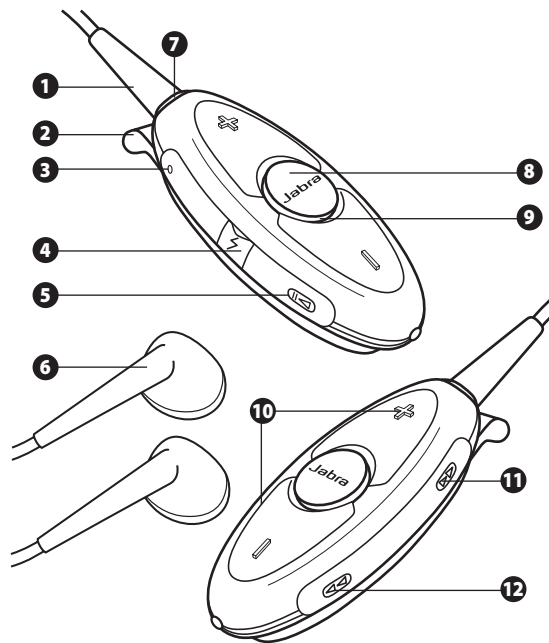

GB Fonctions disponibles de votre nouveau casque :

FR Le Jabra BT320s vous permet d'écouter de la musique en stéréo sur votre téléphone portable ou lecteur de musique Bluetooth, avec la certitude de ne jamais manquer un appel.

ES Utilisé en tant que casque Bluetooth, votre Jabra BT320s vous permet de :

- PT • l'appairer avec jusqu'à 8 périphériques
- DE • répondre aux appels
- IT • mettre fin aux appels
- IT • refuser des appels*
- IT • lancer une numérotation vocale*
- IT • rappeler le dernier numéro*
- IT • prendre un double appel*
- IT • mettre un appel en attente*

SU * Dépend du modèle de téléphone.

NO Spécifications :

- SE • Jusqu'à 6 h de temps de communication/160 h en mode veille
- SE • Batterie rechargeable compatible avec tout chargeur d'alimentation en courant alternatif
- DK • Poids inférieur à 40 g, oreillettes Jabra originales comprises
- DK • Portée : jusqu'à 10 m
- GR • Prend en charge les profils Bluetooth de support audio avancé (A2DP), de télécommande (AVRCP) et de casque et mains libres
- GR • Spécification Bluetooth 1.2 (voir Glossaire page 25)
- GR • Conforme à la norme IP22 (protection contre la chute d'eau verticale)

À noter que votre Jabra BT320s peut résister à une petite averse de pluie, mais qu'il n'est pas étanche et ne supporte pas l'immersion. Si l'unité est mouillée, il faut l'essuyer afin d'enlever toute humidité et éviter son endommagement.

MISE EN ROUTE

Le Jabra BT320s est facile à utiliser. Les touches assurent différentes fonctions selon la durée de pression :

Instructions :	Durée de pression :
Tapez	Appuyez brièvement puis lâchez
Appuyez	Appuyez pendant environ 1 s
Appuyez et maintenez enfoncée	Appuyez et maintenez enfoncée pendant environ 5 s

1. Chargement du casque

FR Avant la première utilisation, vous devez charger le casque Jabra BT320s pendant au moins deux heures. Utilisez uniquement le chargeur fourni dans la boîte – n'utilisez pas de chargeurs correspondant à d'autres appareils, cela risquerait d'endommager votre Jabra BT320s.

PT Branchez l'adaptateur comme indiqué sur l'ill. 2 sur l'alimentation en courant alternatif pour le charger à partir d'une prise de courant.

DE Lorsque le voyant (DEL) reste allumé en rouge, votre adaptateur est en cours de chargement. Lorsqu'il s'allume en vert, le casque est entièrement chargé.

2. Mise en marche du Jabra BT320s

- NO • Appuyez sur le bouton Répondre/Mettre fin à un appel jusqu'à obtention d'un long clignotement vert pour allumer votre casque. Si votre casque n'est pas appairé avec un appareil (voir section 3), le voyant du casque clignotera en vert toutes les 5 secondes. Si votre casque est connecté à un appareil, le voyant du casque clignotera en bleu toutes les 5 secondes.
- SE • Appuyez sur le bouton Répondre/Mettre fin à un appel et maintenez-le enfoncé jusqu'à obtention d'un long clignotement rouge pour éteindre votre casque.

3. Appairage avec un téléphone ou un autre périphérique

GR Avant d'utiliser votre Jabra BT320s, vous devez l'appairer avec un téléphone portable ou un autre périphérique compatible avec Bluetooth.

1. Mettez le casque en mode appairage :

- assurez-vous que le casque est éteint.
- appuyez sur la touche Réponse/Fin et maintenez-la enfoncée jusqu'à ce qu'un voyant bleu (DEL) s'allume en continu.

2 Réglez votre téléphone portable ou autre périphérique pour qu'il « détecte » le Jabra BT320s.



Suivez le mode d'emploi de votre téléphone. Généralement, la procédure à suivre implique d'accéder, sur votre téléphone, à un menu de configuration, de connexion ou de Bluetooth, puis de sélectionner l'option de détection ou d'ajout d'un périphérique Bluetooth. (Voir exemple d'un téléphone portable type sur l'ill. 4.)

3. Votre téléphone détecte le Jabra BT320s.

Votre téléphone vous demande ensuite si vous voulez effectuer un appairage. Acceptez en appuyant sur « Oui » ou « OK » sur le téléphone, puis confirmez en saisissant le mot de passe ou code PIN = 0000 (4 zéros).

 Votre téléphone confirme que l'appairage est terminé. En cas d'échec, répétez les étapes 1 à 3.

4. Comment porter votre Jabra BT320s

 Votre Jabra BT320s est conçu pour être porté en tout confort grâce au clip vêtement intégré ou au cordon (inclus). Le microphone est incorporé en haut à gauche de l'appareil (**en regardant le Jabra BT320s comme sur l'ill. 5 A**).
 Veuillez y penser lorsque vous positionnez l'unité principale, afin d'assurer une bonne capture de votre voix. (**Voir ill. 5 B.**)

5. Comment...

Écouter de la musique

Pour lancer la lecture (Certains téléphones nécessitent de démarrer d'abord un lecteur multimédia) :

Tapez sur le bouton Lecture/Pause/Arrêt 

Mettre en pause

Tapez sur le bouton Lecture/Pause/Arrêt  – et tapez une seconde fois pour reprendre l'écoute.

Arrêter

Appuyez sur le bouton Lecture/Pause/Arrêt 

Répondre à un appel pendant la lecture

Tapez sur le bouton Répondre/Mettre fin à un appel pour mettre la musique en pause et prendre l'appel.

Une fois l'appel terminé, votre musique redémarre*.

Avancer d'une plage

Tapez une fois sur la touche Avance  - ou plusieurs fois pour avancer de plusieurs plages.

Reculer d'une plage

Tapez une fois sur la touche Retour  - ou plusieurs fois pour reculer de plusieurs plages.

Avance rapide

Maintenez enfoncée la touche Avance 

Retour rapide

Maintenez enfoncée la touche Retour 

Répondre à un appel

Pour répondre à un appel, **tapez** sur la touche Réponse/Fin du casque à la sonnerie du téléphone.

Finir un appel

Pour finir un appel en cours, **tapez** sur la touche Réponse/Fin.

Refuser un appel*

Pour refuser un appel entrant, **appuyez** sur la touche Réponse/Fin à la sonnerie du téléphone. Selon les paramètres de votre téléphone, le correspondant sera transféré sur votre messagerie vocale ou recevra la tonalité « occupé ».

Effectuer un appel*

Si vous effectuez un appel à partir de votre téléphone mobile, l'appel sera automatiquement transféré au casque (en fonction des paramètres du téléphone), une fois connecté.

Activer la numérotation vocale*

Tapez sur la touche Réponse/Fin et prononcez le nom de la personne que vous désirez joindre. Vous obtenez de meilleurs résultats si vous enregistrez l'identité de numérotation vocale en portant votre casque. Veuillez consulter le mode d'emploi de votre téléphone pour plus d'informations sur cette fonction.

Rappeler le dernier numéro*

Appuyez sur la touche Réponse/Fin.

Utiliser la fonction de double appel/mise en attente*



Cette fonction vous permet de mettre un appel en attente pendant que vous répondez à un appel entrant.

- **Appuyez** une fois sur la touche Réponse/Fin pour mettre l'appel en cours en attente et répondre à l'appel entrant.
- **Appuyez** sur la touche Réponse/Fin pour passer d'un appel à l'autre.
- **Tapez** sur la touche Réponse/Fin pour finir l'appel en cours.

Régler le son et le volume

Appuyez sur la touche de volume haut ou bas (+ ou -) pour régler le volume sonore (**voir ill. 1**).

Éteindre les voyants lumineux (LED)

Appuyez simultanément sur le bouton Lecture/Pause/Arrêt  et le bouton de Retour  en arrière pour allumer ou éteindre les voyants lumineux.

Mise en sourdine du micro en cours d'appel

Appuyez simultanément sur les touches de volume + et - pour mettre le micro en sourdine ou annuler la sourdine en cours d'appel.

* Dépend de l'appareil.

6. Remplacer les oreillettes Jabra

Pour remplacer les oreillettes Jabra fournies par un autre jeu d'oreillettes, il suffit de brancher la prise jack de celles-ci dans la prise casque du Jabra BT320s.

Si vous utilisez un autre jeu d'oreillettes que celui fourni par Jabra, veuillez noter que les différences d'impédance et de sensibilité peuvent faire varier le niveau maximal du volume débité. Un niveau d'impédance de 16 ohms est recommandé pour des performances optimales. Soyez cependant toujours particulièrement vigilant en utilisant un autre jeu d'oreillettes que le modèle Jabra original.

7. Explication des voyants lumineux

Ce que vous voyez	Ce que cela signifie
Clignotement vert	Clignotement toutes les 5 secondes : Allumé, mais pas appairé avec un téléphone
Clignotement bleu	Clignotement toutes les 3 secondes : Appel/conversation en cours
Clignotement bleu	Clignotement toutes les 5 secondes : Appairé avec un téléphone
Clignotements en différentes couleurs	Clignotement toutes les secondes : Appel entrant
Clignotement mauve	Clignotement toutes les 3 secondes : Lecture de musique en cours
Clignotement rouge	Batterie faible
Voyant rouge allumé en continu	En cours de chargement
Voyant vert allumé en continu	Chargement terminé
Voyant bleu allumé en continu	En mode appairage – voir section 3

8. Diagnostic des pannes et questions fréquentes

J'entends des craquements

Bluetooth est une technologie radio, c'est-à-dire sensible aux objets qui se trouvent entre le casque et le périphérique connecté. Vous devriez pouvoir maintenir une distance maximale de 10 mètres entre le casque et l'appareil auquel il est connecté en l'absence d'obstacles importants (murs etc.).

Je n'entends pas les appels téléphoniques dans le casque

- Augmentez le volume dans le Jabra BT320s.
- Assurez-vous que le casque a été correctement appairé avec votre téléphone.
- Vérifiez dans le menu du téléphone ou en appuyant sur la touche Réponse/Fin sur le Jabra BT320s que le téléphone est connecté au casque.

J'ai des problèmes d'appairage

Vous avez peut-être effacé la connexion d'appariage dans votre téléphone portable. Suivez les instructions d'appairage de la section 3.

Je ne peux pas utiliser les fonctions de rejet d'appel, de mise en attente, de rappel du dernier numéro ou de numérotation vocale

Ces fonctions dépendent de votre modèle de téléphone. Veuillez consulter son mode d'emploi pour plus d'informations.

Je n'entends pas la musique dans le casque

- Augmentez le volume dans votre appareil.
- Assurez-vous que le casque a été correctement appairé avec votre périphérique Bluetooth.
- Veuillez consulter les instructions d'appairage avec un casque stéréo Bluetooth du mode d'emploi de votre appareil.

J'ai des problèmes de streaming audio en stéréo depuis mon lecteur de musique (téléphone portable, PC, lecteur MP3 etc.)

Vérifiez que l'autre appareil supporte Bluetooth 1.1 ou 1.2, y compris le profil A2DP (Advanced Audio Distribution Profile). Autrement, le streaming audio ne fonctionnera pas. Veuillez consulter les instructions d'appairage avec un casque stéréo Bluetooth du mode d'emploi de votre appareil.

Le son est bon en stéréo mais les touches de commande ne fonctionnent pas

Les touches de commande dédiées aux fonctions Musique ne fonctionnent que si le périphérique connecté prend en charge le profil de télécommande Bluetooth (AVRCP). Veuillez consulter le mode d'emploi de votre appareil.

GB **Les voyants lumineux (LED) ne fonctionnent pas :**

Appuyez simultanément sur le bouton Lecture/Pause/Arrêt et le bouton de Retour en arrière pour allumer ou éteindre les voyants lumineux.

FR **En cours d'appel, l'appelant ne m'entend pas :**

Appuyez simultanément sur les deux boutons de volume (+ et -) pour mettre le micro en sourdine ou annuler la sourdine en cours d'appel.

ES **9. Besoin d'aide supplémentaire ?**

Jabra met à votre disposition une assistance clientèle en ligne à l'adresse : www.jabra.com. Vous pouvez également consulter l'intérieur de couverture pour les détails de support technique local.

PT **10. Entretien de l'oreillette**

- Eteignez toujours l'oreillette et emballez-la soigneusement avant de la ranger.
- Evitez de l'exposer à des températures extrêmes (au-dessus de 45°C – y compris aux rayons du soleil – ou en dessous de -10°C). Cela risque de réduire la durée de vie de la batterie et d'entraîner des dysfonctionnements. Les températures élevées risquent aussi de diminuer ses performances.
- Si l'unité est exposée à l'eau ou à un autre liquide, essuyez-la de manière à supprimer toute trace d'humidité.

DE **11. Garantie**

Jabra (GN Netcom) garantit ce produit contre tous les défauts, pièce et main d'œuvre, pendant deux ans à compter de la date initiale d'achat. Les conditions de cette garantie et nos responsabilités en vertu de cette garantie sont les suivantes :

- La garantie ne s'applique qu'à l'acheteur original.
- Une copie de votre reçu ou autre preuve d'achat est requise
- La garantie est nulle si le numéro de série, l'étiquette du code date ou l'étiquette du produit sont enlevés, ou si le produit a subi un usage inapproprié, une installation impropre, une modification ou une réparation par des tiers non autorisés
- La responsabilité de Jabra (GN Netcom) sur ses produits sera limitée à la réparation ou au remplacement du produit à l'entière discrétion de Jabra
- Toute garantie implicite sur les produits Jabra (GN Netcom) est limitée à deux ans à compter de la date d'achat pour toutes les pièces, y compris

- Cette garantie vous donne des droits spécifiques et vous pouvez bénéficier d'autres droits qui varient d'un pays à l'autre
- Sauf indication contraire dans le manuel d'utilisation, l'utilisateur ne pourra, en aucun cas, tenter d'effectuer une opération de maintenance, d'ajustement ou de réparation sur cet appareil, qu'il soit ou non sous garantie. L'unité doit être retournée au point de vente, à l'usine ou au centre de maintenance agréé pour ce type d'opération
- Jabra (GN Netcom) n'assumera aucune responsabilité en cas de perte ou dommage subi lors de l'expédition. Tout travail de réparation sur les produits Jabra (GN Netcom) par des personnes non autorisées annule toute garantie

IT **12. Autorisations de sécurité et de certification**

CE
Ce produit porte le marquage CE conformément aux dispositions de la Directive 1999/5/CE (R&TTE).
GN Netcom déclare par la présente que ce produit est conforme aux principales exigences et autres dispositions pertinentes de la Directive 1999/5/CE.

Pour de plus amples informations, nous vous invitons à visiter le site <http://www.jabra.com>

Dans l'UE, ce dispositif est utilisable dans les pays suivants : Autriche, Belgique, Chypre, République tchèque, Danemark, Estonie, Finlande, France, Allemagne, Grèce, Hongrie, Irlande, Italie, Lettonie, Lituanie, Luxembourg, Malte, Pologne, Portugal, Slovaquie, Slovénie, Espagne, Suède, Pays Bas, Royaume-Uni, et dans les pays de l'AELE : Islande, Norvège et Suisse.

Bluetooth
La marque et le logo *Bluetooth*® sont la propriété de Bluetooth SIG, Inc. et toute utilisation de telles marques par GN Netcom est sous licence. Toutes autres marques et dénominations commerciales appartiennent à leurs propriétaires respectifs.

13. Glossaire

- 1 La technologie **Bluetooth** est une technologie radio permettant de connecter des appareils, tels que des téléphones portables ou des oreillettes, sans fils ni cordons électriques sur une courte distance (environ 10 mètres). Pour plus d'informations, rendez-vous sur le site www.bluetooth.com.

- 2 Les **profils Bluetooth** sont les différentes manières dont les appareils Bluetooth communiquent avec d'autres appareils. Les téléphones Bluetooth supportent soit le profil oreillette, soit le profil mains-libres, soit les deux. Afin de supporter un profil spécifique, le fabricant de téléphone doit intégrer certaines fonctions obligatoires dans le logiciel du téléphone. Afin de transmettre la musique en stéréo, il est nécessaire que votre téléphone supporte également le profil A2DP de reproduction du son en stéréo. Pour les fonctions de commande à distance, il est nécessaire que votre téléphone supporte le profil AVRCP.
- 3 Le **pairage** crée un lien unique et crypté entre deux appareils Bluetooth et leur permet de communiquer entre eux. Les appareils Bluetooth ne fonctionneront pas si ils n'ont pas fait l'objet d'un pairage.
- 4 Le **code passe-partout ou PIN** est un code que vous entrez dans votre téléphone portable afin d'effectuer un pairage avec votre oreillette Jabra BT320s. Il permet à votre téléphone et à l'oreillette Jabra BT320s de se reconnaître et de fonctionner automatiquement ensemble.
- 5 Le **mode veille** est actif lorsque l'oreillette Jabra BT320s attend passivement un appel. Lorsque vous « terminez » un appel sur votre téléphone portable, l'oreillette passe en mode veille.

Español

Gracias	28
Acerca del Jabra BT320s	29
Posibilidades de su nuevo auricular:	30
INTRODUCCIÓN	30
1. Cargue los auriculares	31
2. Encienda el Jabra BT320s	31
3. Sincronice el auricular con un teléfono u otro dispositivo	31
4. 4. Uso del auricular Jabra BT320s	32
5. 5. Cómo.....	32
6. Cambio de los auriculares Jabra	34
7. ¿Qué significan las luces?	34
8. Solución de problemas y FAQ	34
9. ¿Necesita más ayuda?	35
10. Cuidado del auricular	36
11. Garantía	36
12. Certificación y aprobaciones de seguridad	37
13. Glosario	37



Mettre le produit au rebut selon les règlements locaux standard.
www.jabra.com/weee

GB Gracias

FR Gracias por comprar el auricular estéreo Bluetooth Jabra BT320s. Esperamos que sea de su agrado. El manual de instrucciones le ayudará a empezar a utilizar y a lograr el máximo rendimiento de su auricular estéreo.

ES **En algunos países está prohibido utilizar ambos auriculares a la vez durante la conducción.**



PT **! Recuerde:**
DE Conduzca de forma segura, evite las distracciones y cumpla la legislación local.

SU ¡Proteja su capacidad auditiva!

NO **ATENCIÓN:** Si usa los auriculares a un volumen alto podrían producirse pérdidas auditivas irreversibles. Si siente pitidos en los oídos, reduzca el volumen o interrumpa el uso de los auriculares. Si usa de forma habitual los auriculares a un volumen alto, sus oídos podrían acostumbrarse a ese nivel de sonido y dañar irreversiblemente su capacidad auditiva. No use los auriculares a un volumen que supere el nivel de seguridad. Usar los auriculares mientras conduce un vehículo motorizado, una motocicleta, una moto de agua o una bicicleta podría ser peligroso. Además es ilegal en algunos países. Revise la legislación local. Tenga cuidado mientras use los auriculares si debe realizar alguna actividad que requiera atención total. Mientras la esté realizando, retire los auriculares de la oreja o desconéctelos para evitar distracciones y los consiguientes accidentes o daños.

SE **Si utiliza un auricular diferente al modelo Jabra incluido, tenga en cuenta que las diferencias de impedancia y sensibilidad podrían aumentar o reducir el volumen máximo de salida. Por ello, tenga siempre un cuidado especial cuando utilice un auricular diferente al modelo Jabra original.**

ACERCA DEL JABRA BT320S

- 1. Conector del auricular (extraíble)
- 2. Clip de sujeción con cordón
- 3. Micrófono
- 4. Enchufe de carga
- 5. Botón play/pausa/stop 
- 6. Auriculares estéreo (intercambiables)
- 7. Conector del auricular (jack 3,5mm)
- 8. Botón responder/fin
- 9. Indicador luminoso (LED)
- 10. Volumen: subir (+) o bajar (-)
- 11. Siguiendo pista 
- 12. Pista anterior 

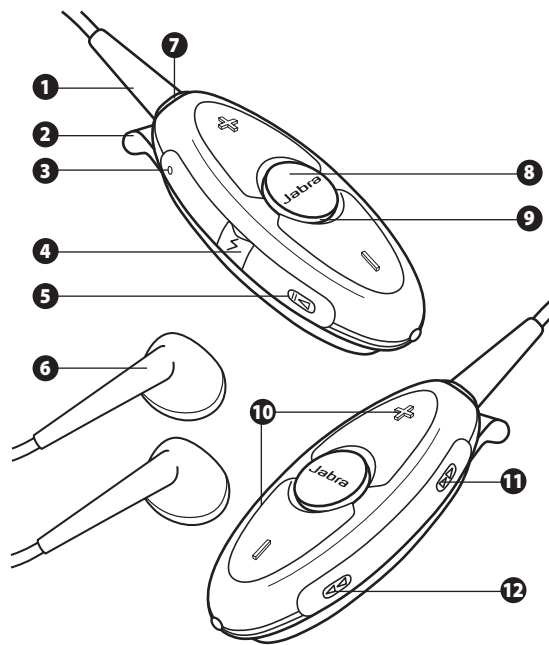

GB Posibilidades de su nuevo auricular:

FR El Jabra BT320s le permite escuchar música estéreo a través de su teléfono móvil o reproductor de música Bluetooth, sin perder ni una sola llamada.

ES El Jabra BT320s le ofrece las siguientes funciones cuando lo utiliza como auricular Bluetooth:

- PT • Sincronizar hasta 8 dispositivos
- Responder llamadas
- DE • Terminar llamadas
- Rechazar llamadas*
- IT • Marcación por voz*
- Volver a marcar el último número*
- NL • Llamada en espera*
- Retención de llamadas*

SU * En función de las características del modelo de teléfono

NO Especificaciones:

- SE • Tiempo de conversación de hasta 6 horas / tiempo en espera (standby) de hasta 160 horas
- DK • Batería recargable, con opción de carga mediante la fuente de alimentación CA
- Pesa menos de 40 gramos, auriculares originales Jabra incluidos
- GR • Distancia de funcionamiento de hasta 10 metros
- Compatible con Advanced Audio (A2DP), Control remoto (AVRCP) y perfiles de manos libres y auricular de Bluetooth
- Especificación Bluetooth 1.2 (vea la página 37 del glosario)
- Conforme a IP22 (Jabra BT320s puede soportar una lluvia ligera breve)

Tenga en cuenta que el Jabra BT320s puede soportar una breve lluvia ligera pero no es resistente al agua. No lo sumerja. Si el dispositivo se moja, elimine cualquier resto de humedad para protegerlo ante cualquier posible daño.

INTRODUCCIÓN

Es muy fácil usar el Jabra BT320s. Los botones realizan distintas funciones dependiendo del tiempo que las presione:

Instrucción:	Duración de pulsado:
Tocar	Pulsar brevemente y soltar
Pulsar	Pulsar durante aproximadamente 1 segundo
Mantener pulsado	Mantener pulsado durante aproximadamente 5 segundos

1. Cargue los auriculares

FR Asegúrese de cargar totalmente el Jabra BT320s durante 2 horas antes de utilizarlo. Utilice únicamente el cargador suministrado en la caja – no utilice cargadores de otros dispositivos porque pueden dañar su Jabra BT320s.

ES Conecte el adaptador a la fuente de alimentación conectada a un enchufe, tal como se indica en la figura 2.

PT El indicador (LED) se ilumina fijamente de color rojo cuando el adaptador de música se está cargando. Cuando la luz cambie a verde, el auricular estará totalmente cargado.

2. Encienda el Jabra BT320s

- NL • Para encender el auricular, **pulse** el botón Contestar/Terminar hasta que vea un parpadeo largo en verde. Si su auricular no está emparejado con un dispositivo (ver sección 3), el auricular parpadeará en verde cada 5 segundos. Si su auricular está conectado a un dispositivo, el auricular parpadeará en azul cada 5 segundos.
- NO • Para apagar el dispositivo, **pulse y mantenga pulsado** el botón Contestar/Terminar hasta que vea un parpadeo largo en rojo.

3. Sincronice el auricular con un teléfono u otro dispositivo

GR Antes de utilizar el Jabra BT320s, tiene que sincronizarlo con un teléfono móvil u otro dispositivo compatible con Bluetooth.

1. Ponga el auricular en modo de sincronización:

- Asegúrese de que el auricular está apagado.
- Mantenga presionado el botón responder/fin hasta que el indicador luminoso (LED) se ilumine fijamente en azul.

2. Configure el teléfono móvil u otro dispositivo para que “descubra” el Jabra BT320s

Siga el manual de instrucciones del teléfono. Esto normalmente implica ir a un menú ‘setup,’ ‘connect’ o ‘Bluetooth’ en el teléfono y seleccionar la opción ‘discover’ o ‘add’ para agregar un dispositivo Bluetooth. (Consulte el ejemplo de teléfono móvil típico en la fig. 4).

3. El teléfono detectará el Jabra BT320s

El teléfono le preguntará si desea sincronizarlos, para aceptar marque “Yes” (sí) u “OK” y confírmelo con la clave de acceso o PIN = 0000 (4 ceros).

El teléfono le indicará si se ha realizado correctamente la sincronización. En caso de sincronización fallida, repita los pasos del 1 al 3.

4. Uso del auricular Jabra BT320s

Su Jabra BT320s está diseñado para llevarse cómodamente usando el clip integrado para la ropa o un cordón para el cuello (cordón incluido). El micrófono está integrado en la parte superior izquierda del dispositivo (*si observa el Jabra BT320s según se muestra en la figura 5A*). Tenga esto en cuenta al colocar el dispositivo principal, de modo que el micrófono pueda recoger su voz con claridad. (*Véase Fig. 5B*)

5. Cómo...

Escuchar música

Para iniciar la reproducción (En algunos teléfonos tendrá que activar primero el reproductor)

Pulse brevemente el botón Play/Pause/Stop 

Para pausar

Pulse brevemente el botón Play/Pause/Stop  – vuelva a pulsarlo para reanudar la reproducción

Para detener

Pulse el botón Play/Pause/Stop 

Responder una llamada mientras se está reproduciendo música

Pulse brevemente el botón Contestar/Terminar; la música se interrumpirá (pausa) y se conectará la llamada.

Al terminar la llamada, se volverá a reproducir la música*

Avanzar una pista

Pulse brevemente el botón para avanzar pistas  – siga presionándolo si desea avanzar varias pistas

Retroceder una pista

Pulse brevemente el botón para retroceder pistas  – siga presionándolo si desea retroceder varias pistas

Avance rápido

Mantenga presionado el botón para avanzar pistas 

Retoceso rápido

Mantenga presionado el botón para retroceder pistas 

Responder a una llamada

Pulse brevemente el botón responder/ fin de su auricular para responder una llamada cuando suene el teléfono.

Terminar una llamada

Pulse brevemente el botón responder/fin para terminar una llamada activa.

Rechazar una llamada*

Para rechazar una llamada entrante, **pulse** el botón responder/fin cuando suene el teléfono. Dependiendo de la configuración de su teléfono, la persona que ha llamado pasará al buzón de voz o bien escuchará una señal de ocupado.

Hacer una llamada*

Al hacer una llamada desde su teléfono móvil, la llamada pasará automáticamente (dependiendo de la configuración del teléfono) al auricular.

Activar la marcación por voz*

Pulse brevemente el botón responder/fin y pronuncie el nombre. Para obtener un resultado óptimo, grabe el código de marcación por voz mientras usa el auricular. Consulte el manual del usuario de su teléfono para obtener más información sobre el uso de esta función.

Volver a marcar el último número marcado*

Pulse el botón responder/fin.

Llamada en espera y dejar una llamada en espera*

Esto le permite poner una llamada en espera durante una conversación para contestar una llamada entrante.

- **Pulse** el botón responder/fin una vez para poner en espera la llamada activa y responder la llamada entrante.
- **Pulse** el botón responder/fin para alternar entre las dos llamadas.
- **Pulse brevemente** el botón responder/ fin para finalizar la llamada activa.

Ajuste del sonido y el volumen

Pulse volumen subir o bajar (+ ó -) para ajustar el volumen. (*Ver fig. 1*).

Para apagar los indicadores LED

Pulse simultáneamente el botón Play/Pause/Stop  y el botón Atrás para encender  o apagar los indicadores.

Para silenciar el micrófono durante una llamada

Pulse simultáneamente los botones de volumen + y - para silenciar o activar el micrófono durante una llamada telefónica.

* Depende del dispositivo

6. Cambio de los auriculares Jabra

Para cambiar el auricular Jabra incluido en sus auriculares favoritos, enchufe el conector de sus auriculares en la toma del dispositivo Jabra BT320s.

Si utiliza un auricular diferente al modelo Jabra incluido, tenga en cuenta que las diferencias de impedancia y sensibilidad podrían aumentar o reducir el volumen máximo de salida. Para obtener un resultado óptimo se recomienda un nivel de impedancia de 16 Ohm. No obstante, tenga siempre un cuidado especial cuando utilice un auricular diferente al modelo Jabra original.

7. ¿Qué significan las luces?

Lo que ve	¿Qué significa?
Luz verde parpadeante	Parpadea cada 5 segundos: encendido, pero sin conexión con un teléfono
Luz azul parpadeante	Parpadea cada 3 segundos: Llamada activa
Luz azul parpadeante	Parpadea cada 5 segundos: conectado a un teléfono
Parpadeos de diferentes colores	Parpadea cada segundo: Llamada entrante
Luz violeta parpadeante	Parpadea cada 3 segundos: Streaming de música
Luz roja parpadeante	Batería baja
Luz roja continua	Cargando
Luz verde continua	Totalmente cargado
Luz azul continua	En modo de emparejado - ver sección 3

8. Solución de problemas y FAQ

Oigo interferencias

Bluetooth es una tecnología de radio, es decir, es sensible a los objetos que se encuentran entre el auricular y el dispositivo al que está conectado. Debe funcionar con una distancia entre el auricular y el dispositivo de no más de 10 metros, sin obstáculos de importancia en el camino (paredes, etc.)

No puedo escuchar una llamada de teléfono por el auricular

- Suba el volumen del Jabra BT320s.
- Asegúrese de que el auricular está sincronizado con el teléfono.
- Asegúrese de que el teléfono está conectado al auricular revisando el menú del teléfono o pulsando brevemente el botón responder/fin del Jabra BT320s.

Surgen problemas de sincronización

Puede que haya eliminado la conexión de sincronización del teléfono móvil – siga las instrucciones de sincronización del apartado 3.

No puedo usar Rechazar llamadas, Llamada en espera, Volver a marcar o Marcación por voz

Estas funciones dependen de que el teléfono móvil sea compatible con ellas. Consulte el manual de su teléfono para más información.

No puedo escuchar música por el auricular

- Suba el volumen del dispositivo.
- Asegúrese de que el auricular está sincronizado con el dispositivo compatible con Bluetooth.
- Asegúrese de que el Jabra BT320s está cargado

Tengo problemas para descargar música en estéreo desde mi reproductor de música (teléfono móvil, PC, reproductor MP3, etc.)

Asegúrese de que el otro dispositivo tiene soporte para Bluetooth 1.1 o 1.2 incluyendo el Perfil Avanzado de Distribución de Audio (A2DP). De lo contrario, no funcionará. Por favor, consulte el manual del usuario del dispositivo en cuestión para saber cómo sincronizarlo con un auricular estéreo Bluetooth.

Puedo escuchar en estéreo pero los botones de control de la música no funcionan

El dispositivo conectado debe ser compatible con el perfil Bluetooth de control remoto, AVRCP, para que los botones de control de la música funcionen. Por favor, consulte el manual del usuario de su dispositivo.

Los indicadores (LEDs) no funcionan:

Pulse simultáneamente el botón Play/Pause/Stop y el botón Atrás para encender o apagar los indicadores.

Cuando tengo una llamada activa, la persona que llama no me oye:

Pulse simultáneamente los botones de volumen + y - para silenciar o activar el micrófono durante una llamada telefónica activa.

9. ¿Necesita más ayuda?

Jabra dispone de una asistencia en línea para clientes en la página Web www.jabra.com o puede consultar la contrapartada para obtener información de asistencia específica para su país.

10. Cuidado del auricular

- Guarde siempre el Jabra BT320s apagado y bien protegido.
- Evite guardarlo con temperaturas extremas (más de 45 °C/113 °F – o bajo la luz solar directa – o menos de -10 °C/14 °F). Podría reducir la duración de la batería y afectar al funcionamiento. Las temperaturas elevadas también pueden reducir las prestaciones.
- Si el dispositivo se mojara con agua u otros líquidos, elimine cualquier resto de humedad.

11. Garantía

Jabra (GN Netcom) garantiza este producto respecto a cualquier defecto de materiales y mano de obra por un periodo de dos años a partir de la fecha de la compra original. Las condiciones de esta garantía y nuestras responsabilidades bajo esta garantía se detallan a continuación:

- La garantía está limitada al comprador original
- Se requiere una copia de la factura u otra prueba de compra
- La garantía será nula si se retira el número de serie, la etiqueta con código de fecha o la etiqueta del producto, o si el producto ha sido sometido a abuso físico, o a instalación, modificación o reparación incorrecta por terceros no autorizados
- La responsabilidad de Jabra (GN Netcom) queda limitada a la reparación o sustitución del producto a su sola discreción
- Cualquier garantía implícita sobre los productos de Jabra (GN Netcom) está limitada al periodo de dos años a partir de la fecha de la compra respecto a todas las piezas, incluyendo cualesquiera cables y conectores
- Se excluyen específicamente de cualquier garantía aquellos componentes consumibles de vida limitada sujetos al desgaste normal, tales como cortavientos de micrófonos, almohadillas de auriculares, acabados decorativos, pilas y otros accesorios
- Jabra (GN Netcom) no será responsable de cualquier daño incidental o consecuente que surja del uso o mal uso de cualquier producto de Jabra (GN Netcom)
- Esta garantía le otorga a usted derechos legales específicos, y es posible que usted tenga otros derechos que varían de un lugar a otro
- A menos que se indique lo contrario en el Manual del usuario, el usuario no puede bajo circunstancia alguna intentar realizar tareas de mantenimiento, ajustes o reparaciones de esta unidad, esté dentro o fuera de garantía. Debe ser devuelta al punto de venta, a la fábrica o a una agencia de servicio autorizado para la realización de dichos trabajos

- Jabra (GN Netcom) no será responsable de pérdida o daño alguno que se produzca durante el transporte. Cualquier trabajo de reparación sobre los productos de Jabra (GN Netcom) por terceros no autorizados anula cualquier garantía

12. Certificación y aprobaciones de seguridad

CE

Este producto lleva la marca CE de acuerdo con las provisiones de la Directiva 1999/5/CE sobre RTE.

Por el presente, GN Netcom declara que este producto cumple los requisitos esenciales y otras provisiones pertinentes de la Directiva 1999/5/CE.

Para más información por favor consulte <http://www.jabra.com>



Dentro de la UE, este dispositivo está destinado para su uso en Austria, Bélgica, Chipre, República Checa, Dinamarca, Estonia, Finlandia, Francia, Alemania, Grecia, Hungría, Irlanda, Italia, Letonia, Lituania, Luxemburgo, Malta, Polonia, Portugal, Eslovaquia, Eslovenia, España, Suecia, Países Bajos, Reino Unido y en los países de la AELC en Islandia, Noruega y Suiza.

Bluetooth

La marca literal y los logotipos *Bluetooth*® son propiedad de Bluetooth SIG, Inc. y cualquier uso de dichas marcas por GN Netcom se hace bajo licencia. Otras marcas y nombres comerciales son propiedad de sus respectivos titulares.

13. Glosario

- 1 **Bluetooth** es una tecnología de radio que conecta dispositivos, como teléfonos móviles y auriculares, sin cables a una distancia corta (aprox. 19 m /30 pies). Encontrará más información en www.bluetooth.com.
- 2 Los **perfiles Bluetooth** son las distintas formas que usan los dispositivos Bluetooth para comunicarse entre ellos. Los teléfonos móviles Bluetooth admiten el perfil de auriculares, el perfil de manos libres o ambos. Para admitir un perfil determinado, un fabricante de teléfonos debe aplicar determinadas características obligatorias en el software del teléfono. Para escuchar música estéreo en modo streaming, su teléfono también debe ser compatible con el perfil de streaming de audio (A2DP). Para utilizar funciones de control remoto, su teléfono debe ser compatible con el perfil AVRCP.
- 3 El **emparejado** crea un enlace exclusivo y cifrado entre dos dispositivos Bluetooth y le permite comunicarse entre ellos. Los dispositivos Bluetooth no funcionan si no han sido emparejados.

-  4 La **clave de paso** o el **PIN** es un código que se introduce en el teléfono móvil para **emparejarlo** con el Jabra BT320s. De este modo el teléfono y el Jabra BT320s se reconocen entre ellos y funcionan conjuntamente de modo automático.
-  5 El **modo de espera** es cuando el Jabra BT320s espera pasivamente una llamada. Cuando usted "finaliza" una llamada en su teléfono móvil, el auricular pasa a modo de espera.



















Português

























- Obrigado..... 40
- Acerca dos Jabra BT320s..... 41
- O que os novos auscultadores permitem fazer: 42
- INICIAR..... 43
 - 1. Carregar os auscultadores 43
 - 2. Ligue os Jabra BT320s 43
 - 3. Pairing with a phone or other device 43
 - 4. Utilização do Jabra BT320s..... 44
 - 5. Como fazer para..... 44
 - 6. Troca dos auscultadores Jabra 46
 - 7. Significado dos indicadores luminosos..... 46
 - 8. Resolução de problemas e PMF 46
 - 9. Necessita de mais ajuda? 47
 - 10. Cuidados a ter com o seu auricular..... 48
 - 11. Garantia 48
 - 12. Certificação e aprovações de segurança..... 49
 - 13. Glossário..... 49



Este producto debe desecharse según los estándares y normativas locales. www.jabra.com/weee

GB Obrigado

Obrigado por ter adquirido os auscultadores estéreo Bluetooth Jabra BT320s. Esperamos que tire o máximo partido deste produto. O manual de instruções permite-lhe começar a utilizar e tirar o máximo partido dos auscultadores estéreo.

PT **A utilização destes auscultadores com ambos os ouvidos cobertos durante a condução pode não ser permitido em determinados países.**

! Não se esqueça:

Conduza sempre com segurança, evite distrações e respeite as leis locais.

Proteja os seus ouvidos!

AVISO: A utilização dos auscultadores com um volume elevado pode resultar na perda permanente de audição. Se detectar zumbidos nos ouvidos, reduza o volume ou desligue os auscultadores. Com uma utilização continuada num volume elevado, os ouvidos podem-se habituar ao nível sonoro o que pode resultar em danos permanentes na audição. Mantenha o volume a nível de segurança. A utilização de auscultadores durante a condução de um veículo motorizado, moto, barco ou bicicleta pode resultar em perigos, e é ilegal nalguns países. Consulte as leis locais. Tenha o máximo cuidado quando da utilização dos auscultadores enquanto está concentrado numa actividade que necessite da máxima atenção. Durante o trabalho nessa actividade, retire os auscultadores da zona dos ouvidos, ou desligue-os, para evitar distrações, bem como acidentes ou lesões.

Se utilizar uns auscultadores diferentes do modelo Jabra fornecido, note que as diferenças na impedância e sensibilidade podem limitar ou aumentar o nível de saída do volume máximo. Assim, utilize sempre uma precaução suplementar quando da utilização de auscultadores diferentes do modelo Jabra original.

Acerca dos Jabra BT320s

1. Conector dos auscultadores (separável)
2. Clip de roupa com cordão
3. Microfone
4. Tomada de carga
5. Botão Reproduzir/Pausa/Parar (|<>)
6. Auscultadores estéreo (permutáveis)
7. Tomada de auscultadores (ficha de 3,5 mm)
8. Botão de atender/terminar
9. Indicador luminoso (LED)
10. Aumentar volume (+), reduzir volume (-)
11. Pista seguinte (>>)
12. Pista anterior (<<)

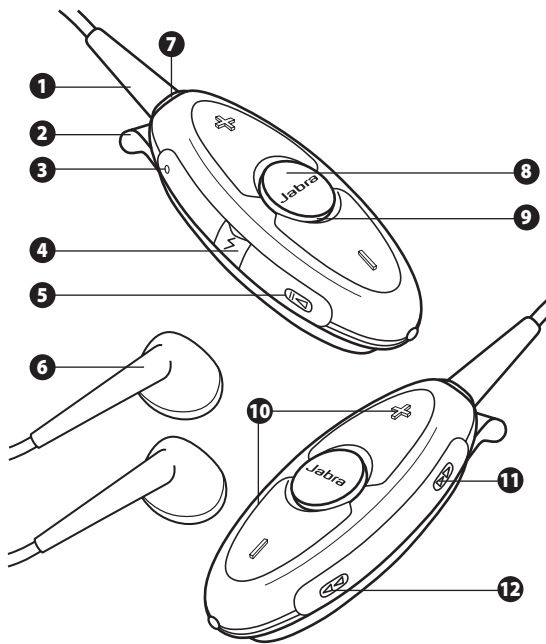

GB O que os novos auscultadores permitem fazer:

Os Jabra BT320s permitem-lhe ouvir música estéreo através do telemóvel ou leitor de música com Bluetooth, assegurando que nunca deixará de atender uma chamada.

PT Os Jabra BT320s possuem as seguintes funções, quando funcionam como auscultadores Bluetooth:

- Emparelhamento com até 8 dispositivos
- Atender chamadas
- Terminar chamadas
- Rejeitar chamadas*
- Marcação por voz*
- Remarcação do último número*
- Chamadas em espera*
- Colocar chamada em espera*

* Dependente do telefone

Especificações:

- Tempo de conversaç o de at  6 horas/tempo de espera de at  160 horas
- Bateria recarreg vel com opç o de carregamento a partir da fonte de alimenta o de CA
- Peso inferior a 40 gramas (1 2/5 oz), incluindo aos auscultadores Jabra originais
- Raio de funcionamento at  10 metros (aproximadamente 33 p s)
- Suporta  udio avan ado (A2DP), Controlo remoto (AVRCP), bem como perfis de Bluetooth de auscultadores e m os livres
- Especifica o Bluetooth 1.2 (*Consulte o gloss rio na p gina 49*)
- Compat vel com IP22 (Os Jabra BT320s podem resistir a chuveiros de fraca intensidade)

Note que os BT320s podem suportar chuveiros de fraca intensidade, mas n o s o   prova de  gua nem podem ser submersos. Se o dispositivo se molhar, dever  ser completamente limpo para que fique protegido contra potenciais danos.

INICIAR

Os Jabra BT320s s o de f cil utiliza o. Os bot es t m diferentes fun es, dependendo do tempo com que foram premidos:

Instru�o:	Dura�o:
Toque	Prima brevemente e solte
Prima	Prima durante aprox. 1 seg.
Prima sem soltar	Prima sem soltar durante aprox. 5 seg.

1. Carregar os auscultadores

Certifique-se de que os Jabra BT320s s o totalmente carregados durante 2 horas antes de os come ar a utilizar. Utilize apenas o carregador fornecido na caixa – n o utilize carregadores de outros dispositivos, uma vez que poderiam danificar o Jabra BT320s.

Ligue o adaptador conforme mostrado na Fig. 2.   fonte de alimenta o de CA, para efectuar o carregamento a partir de uma tomada el ctrica.

Quando o indicador luminoso (LED) ficar vermelho fixo, o adaptador de m sica est  em carregamento. Quando o indicador luminoso ficar verde, os auscultadores est o completamente carregados.

2. Ligue os Jabra BT320s

- **Prima** o bot o Atender/Terminar at  que surja uma luz verde cont nua para ligar os auscultadores. Se os auscultadores n o estiverem sintonizados com um dispositivo (ver sec o 3), os auscultadores piscam a verde de 5 em 5 segundos. Se os auscultadores estiverem ligados a um dispositivo, estes piscam a azul de 5 em 5 segundos.
- **Prima e mantenha premido** o bot o Atender/Terminar at  que surja uma luz vermelha cont nua para desligar o dispositivo.

3. Emparelhar com um telefone ou outro dispositivo

Antes de utilizar os Jabra BT320s, deve emparelh -lo com um telem vel ou outro dispositivo compat vel com Bluetooth.

1. Coloque os auscultadores em modo de emparelhamento:

- Certifique-se de que os auscultadores est o desligados.
- **Prima sem soltar** o bot o de Atender/Terminar at  o indicador luminoso (LED) ficar azul fixo.

2. Defina o telem vel ou outro dispositivo para 'descobrir' os Jabra BT320s

Siga as instru es fornecidas no manual do telefone. Este procedimento implica, geralmente, o acesso a um menu de 'configura o', 'liga o' ou 'Bluetooth' no telefone e a selec o da op o para descobrir ou adicionar um dispositivo Bluetooth. (*Veja o exemplo de um telem vel t pico na Fig. 4.*)

3. O seu telefone encontrar  os Jabra BT320s

O seu telefone perguntar-lhe-  se pretende efectuar o emparelhamento. Aceite com "Sim" ou "OK" e confirme com a **senha ou PIN = 0000 (4 zeros)**.

O telefone confirmar  quando o emparelhamento estiver concluído. Se o emparelhamento n o foi bem sucedido, repita os passos de 1 a 3.

4. Utilização do Jabra BT320s

O Jabra BT320s foi concebido para ser usado comodamente utilizando o clipe de vestuário integrado ou uma fita (fita incluída). O microfone está integrado na parte superior esquerda do dispositivo (**quando olhar para os BT320s conforme mostrado na Figura 5 A**). Assim, posicione o dispositivo principal de modo a assegurar uma captura correcta da voz. (**Consulte a Fig. 5 B**)

5. Como fazer para....

Ouvir música

Para iniciar a reprodução (alguns telefones necessitam que inicie primeiro o leitor de média)

Toque no botão Reproduzir/Pausa/Parar 

Para efectuar uma pausa

Toque no botão Reproduzir/Pausa/Parar  – toque novamente para retomar a reprodução

Para parar

Prima o botão Reproduzir/Pausa/Parar 

Atender uma chamada quando da reprodução de música

Toque no botão Atender/Terminar e a música é interrompida e a chamada estabelecida. Quando terminar a chamada, a música será novamente reiniciada*

Saltar uma faixa para a frente

Toque no botão de Saltar para a frente  - continue a tocar para saltar várias faixas para a frente

Saltar uma faixa para trás

Toque no botão de Saltar para a trás  - continue a tocar para saltar várias faixas para trás

Avanço rápido

Prima sem soltar o botão Saltar para a frente 

Retrocesso rápido

Prima sem soltar o botão Saltar para trás 

Atender uma chamada

Toque no botão Atender/Terminar no auscultador para atender uma chamada quando o telefone estiver a tocar.

Terminar uma chamada

Toque no botão Atender/Terminar para terminar uma chamada activa.

Rejeitar uma chamada*

Prima o botão Atender/Terminar quando o telefone tocar, para rejeitar uma chamada recebida. Dependendo das definições do telefone, a pessoa que ligou será encaminhada para o correio de voz ou ouvirá um sinal de ocupado.

Efectuar uma chamada*

Quando efectuar uma chamada do telemóvel, ela será transferida automaticamente para o auscultador (dependente das definições do telefone) quando estiver ligado.

Activar a marcação por voz*

Toque no botão Atender/Terminar e diga o nome. Para obter os melhores resultados, grave a indicação de marcação por voz quando estiver a utilizar os auscultadores. Consulte o Manual do Utilizador do telefone para obter mais informações sobre a utilização desta funcionalidade.

Remarcar último número*

Prima o botão Atender/Terminar

Chamada em espera e colocar uma chamada em espera*



Esta função permite-lhe colocar uma chamada em espera durante uma conversa, e atender uma chamada recebida.

- Prima uma vez o botão Atender/Terminar para colocar uma chamada activa em espera e atender a chamada recebida
- Prima o botão Atender/Terminar para alternar entre as duas chamadas
- Toque no botão Atender/Terminar para terminar a conversa activa

Ajustar o som e o volume

Prima o botão de aumentar ou reduzir volume (+ ou -) para ajustar o volume (**Consulte a fig. 1**).

Desligar as luzes indicadoras (LED)

Prima em simultâneo o botão Reproduzir/Pausa/Parar  e o botão Rebobinar para ligar  ou desligar as luzes indicadoras.

Silenciar microfone durante chamada

Prima em simultâneo o botão de volume + e - para silenciar/retomar som no microfone durante uma chamada.

*Dependendo do dispositivo

6. Troca dos auscultadores Jabra

Para permutar os auscultadores Jabra fornecidos, basta ligar a ficha na respectiva tomada nos Jabra BT320s.

Se estiver a utilizar uns auscultadores diferentes do modelo Jabra fornecido, note que as diferenças na impedância e sensibilidade podem limitar ou aumentar o nível de saída do volume máximo. Para obter o melhor desempenho, é recomendada a utilização de um nível de impedância de 16 Ohm. No entanto, utilize sempre uma precaução suplementar quando da utilização de auscultadores diferentes do modelo Jabra original.

7. Significado dos indicadores luminosos

Apresentado	O que significa
Luz verde a piscar	Intermitente em cada 5 segundos: Ligado, mas não emparelhado com um telefone
Luz azul a piscar	A piscar de 3 em 3 segundos: Activo numa chamada/a falar
Luz azul a piscar	Intermitente em cada 5 segundos: Emparelhado com um telefone
Luzes de diferentes cores a piscar	A piscar de segundo a segundo: Chamada a chegar
Luz violeta a piscar	A piscar de 3 em 3 segundos: Música a fluir
Luz vermelha a piscar	Bateria fraca
Luz vermelha fixa	A carregar
Luz verde fixa	Carga completa
Luz azul fixa	No modo de sintonia – ver secção 3

8. Resolução de problemas e PMF

Ouço estalidos

Bluetooth é uma tecnologia de rádio que é sensível a objectos entre os auscultadores e o dispositivo em que estão ligados. Deve poder ter até 10 metros (33 pés) de distância entre os auscultadores e o dispositivo ligado quando não houver grandes obstáculos no meio (paredes, etc.).

Não consigo ouvir a chamada telefónica nos auscultadores

- Aumente o volume no BT320s.
- Certifique-se de que os auscultadores estão emparelhados com o telefone.
- Certifique-se de que o telefone está ligado aos auscultadores no menu do telefone, ou tocando no botão Atender/Terminar nos Jabra BT320s

Tenho problemas no emparelhamento

Pode ter eliminado a ligação de emparelhamento no telemóvel - siga as instruções de emparelhamento na Secção 3.

Não consigo utilizar Rejeitar chamada, Chamada em espera, Remarcas ou Marcação por voz

Estas funcionalidades estão dependentes do telefone a suportar. Consulte o manual do telefone para obter detalhes.

Não ouço qualquer música nos auscultadores

- Aumente o volume no dispositivo.
- Certifique-se de que os auscultadores estão emparelhados com o dispositivo compatível com Bluetooth.
- Certifique-se de que os Jabra BT320s estão carregados

Tenho problemas na transferência em estéreo a partir do meu dispositivo de música (telemóvel, PC, leitor de MP3, etc.)

Certifique-se que um outro dispositivo comporta Bluetooth 1.1 ou 1.2 incluindo Advanced Audio Distribution Profile (A2DP). Consulte o manual de instruções do dispositivo que está a utilizar para obter informações sobre como o emparelhar com uns auscultadores estéreo Bluetooth.

Consigo ouvir em estéreo, mas os botões de controlo de música não funcionam

O dispositivo ligado deve suportar o perfil Bluetooth para controlo remoto, AVRCP para colocar a funcionar os botões de controlo de música. Consulte o manual de instruções do dispositivo

As luzes indicadoras (LED) não estão a funcionar:

Prima em simultâneo o botão Reproduzir/Pausa/Parar e o botão Rebobinar para ligar ou desligar as luzes indicadoras.

Quando activo numa chamada, quem liga não me ouve:

Prima em simultâneo o botão de volume + e - para silenciar/retomar som no microfone durante uma chamada.

9. Necessita de mais ajuda?

A Jabra disponibiliza assistência aos clientes online em www.jabra.copm, ou pode também consultar a folha de rosto para obter informações detalhadas sobre o suporte técnico no seu país.

10. Cuidados a ter com o seu auricular

- Arrume sempre o Jabra BT320s desligado e protegido.
- Evite arrumá-lo a temperaturas muito elevadas (acima de 45°C/113°F – incluindo luz solar directa – ou abaixo de -10°C/14°F). Isto poderá encurtar a vida da bateria e afectar o seu funcionamento. As elevadas temperaturas também deterioram o desempenho.
- Se exposto a água ou a outros líquidos, o dispositivo deve ser completamente limpo de modo a remover todos os vestígios de água.

11. Garantia

A Jabra (GN Netcom) garante este produto contra todos os defeitos de fabrico e material durante o período de dois anos a contar da data de aquisição original. Seguem-se as condições desta garantia e as nossas responsabilidades ao abrigo desta mesma garantia:

- A garantia está limitada ao comprador original
- Tem de apresentar uma cópia do recibo ou outra prova de compra
- A garantia será anulada se retirar o número de série, a etiqueta do código da data ou a etiqueta do produto ou se o produto tiver sofrido abuso físico, instalação imprópria, modificações ou reparações por parte de terceiros não autorizados
- A responsabilidade pelos produtos da Jabra (GN Netcom) está limitada à reparação ou substituição do produto, segundo decisão exclusiva da Jabra
- Todas as garantias implícitas dos produtos Jabra (GN Netcom) estão limitadas a dois anos, a contar da data de aquisição de todas as peças, incluindo todos os cabos e conectores
- Especificamente isentos de qualquer garantia estão os consumíveis com duração limitada sujeitos ao desgaste normal da utilização, como as protecções anti-vento do microfone, as almofadas dos ouvidos, os elementos decorativos, as pilhas e outros acessórios
- A Jabra (GN Netcom) não se responsabiliza por quaisquer danos accidentais ou consequenciais, resultantes do uso ou utilização indevida de qualquer produto Jabra (GN Netcom)
- Esta garantia fornece direitos específicos, sendo que o utilizador poderá ter outros direitos que podem variar conforme a região
- Salvo indicação em contrário no Manual do utilizador, o utilizador não pode, em nenhuma circunstância, efectuar a manutenção, nem fazer ajustes ou reparações neste produto, dentro ou fora do prazo da garantia. Para tais trabalhos, o produto tem de ser devolvido ao local de aquisição, à fábrica ou a um centro de assistência autorizado

- A Jabra (GN Netcom) não assume nenhuma responsabilidade por quaisquer perdas ou danos incorridos durante o envio. Qualquer garantia será anulada se forem efectuados trabalhos de reparação em produtos da Jabra (GN Netcom) por terceiros não autorizados

12. Certificação e aprovações de segurança

CE

Este produto tem a marca CE, de acordo com o estabelecido na Directiva R & TTE (1999/5/CE).

No presente documento, a GN Netcom declara que este produto está em conformidade com os requisitos essenciais e outras disposições relevantes da Directiva 1999/5/CE.

Para obter mais informações, visite o site <http://www.jabra.com>

Na UE, este dispositivo destina-se a ser utilizado na Áustria, Bélgica, Chipre, República Checa, Dinamarca, Estónia, Finlândia, França, Alemanha, Grécia, Hungria, Irlanda, Itália, Letónia, Lituânia, Luxemburgo, Malta, Polónia, Portugal, Eslováquia, Eslovénia, Espanha, Suécia, Holanda, Reino Unido e, na EFTA, na Islândia, Noruega e Suíça

Bluetooth

A marca *Bluetooth*® e os logótipos são propriedade da Bluetooth SIG, Inc. e para utilizar qualquer uma destas marcas necessita de uma licença da GN Netcom. Outras marcas comerciais e nomes de marcas pertencem aos respectivos proprietários.

13. Glossário

- 1 Bluetooth** é uma tecnologia rádio que liga aparelhos, como telemóveis e auriculares, sem fios ou cabos, a uma curta distância (aprox. 10 metros). Obtenha mais informações em www.bluetooth.com.
- 2 Perfis Bluetooth** são as diferentes formas que os aparelhos Bluetooth possuem para comunicar uns com os outros. Os telemóveis Bluetooth suportam o perfil de auricular, de mãos-livres ou ambos. Para suportar um certo perfil, o fabricante de telemóveis terá que implementar algumas características obrigatórias no software do telemóvel. Para transferir música estéreo, o telefone também deve suportar o perfil de transferência de áudio (A2DP). Em relação às funcionalidades de controlo remoto, o telefone deve suportar o perfil AVRCP.
- 3 Sincronização** cria uma ligação única e encriptada entre dois aparelhos Bluetooth e permite-lhes comunicar um com o outro. Os aparelhos Bluetooth não funcionam se não tiverem sido sincronizados.

GB 4 **Palavra-passe ou PIN** é o código que se introduz no seu telemóvel para sincronizá-lo com o seu Jabra BT320s. Isto faz com que o seu telemóvel e o Jabra BT320s se reconheçam mutuamente e trabalhem automaticamente em conjunto.

ES 5 **Modo de espera** é o modo em que o Jabra BT320s se encontra passivamente à espera de uma chamada. Quando se “termina” uma chamada, o auricular fica em modo de espera.

PT

DE

IT

NL

SU

NO

SE

DK

GR

Deutsch

GB

FR

ES

PT

DE

IT

NL

SU

NO

SE

DK

GR

Vielen Dank!	52
Ihr Jabra BT320s	53
Was Ihr neues Headset so alles kann:	54
ERSTE SCHRITTE	54
1. Aufladen der Batterie des Headset	55
2. Einschalten Ihres Jabra BT320s.....	55
3. Pairing mit einem Telefon oder einem anderen Gerät.....	55
4. Tragen Ihres Jabra BT320S.....	56
5. Und so wird's gemacht	56
6. Austausch der Jabra Kopfhörer	58
7. Bedeutung der Leuchtanzeigen (LED).....	58
8. Fehlerbehebung und FAQ	59
9. Weitere Hilfe?	60
10. Pflege Ihres Headsets.....	60
11. Garantie	60
12. Zertifizierung und sicherheitstechnische Genehmigungen	61
13. Glossar.....	62



Elimine o produto de acordo com os padrões e regulamentações locais. www.jabra.com/weee

GB Vielen Dank!

Wir danken Ihnen, dass Sie sich für das Jabra BT320s Bluetooth Stereo-Headset entschieden haben. Wir hoffen, dass es Ihnen Freude bereiten wird. In diesem Handbuch beschreiben wir für Sie die ersten Schritte, die Ihnen helfen werden Ihr Stereo-Headset optimal zu nutzen.

PT **Die Verwendung dieses Headsets, bei Abdeckung beider Ohren während des Fahrens, kann in bestimmten Ländern verboten sein.**

DE **Vergessen Sie nicht:**
Die Sicherheit hat immer Vorrang. Vermeiden Sie Ablenkungen und halten Sie sich an die lokalen Verkehrsbestimmungen!

SE Schützen Sie Ihr Gehör!

WARNUNG: Die Benutzung der Kopfhörer bei hoher Lautstärke kann zu dauerhaftem Hörverlust führen. Senken Sie die Lautstärke oder brechen Sie die Benutzung der Kopfhörer ab, wenn Sie ein Läuten in den Ohren bemerken. Bei fortgesetzter Verwendung mit hoher Lautstärke können sich Ihre Ohren an den Schallpegel gewöhnen, was zu dauerhafter Schädigung des Gehörs führen kann. Stellen Sie die Lautstärke auf einen sicheren Pegel ein. Die Verwendung von Kopfhörern am Steuer eines Motorfahrzeuges, Motorrades, Wasserfahrzeuges oder Fahrrades kann gefährlich sein und ist in gewissen Ländern verboten. Informieren Sie sich über die örtlichen Gesetze. Seien Sie vorsichtig, wenn Sie Ihre Kopfhörer bei einer Aktivität benutzen, die Ihre volle Konzentration verlangt. Um Unfälle und Verletzungen durch Ablenkung zu vermeiden, sollten die Kopfhörer während solcher Aktivitäten von Ihren Ohren entfernt oder ausgeschaltet werden.

Wir weisen Sie darauf hin, dass sich die maximale Lautstärke aufgrund von Impedanz- und Empfindlichkeitsunterschieden verringern oder erhöhen kann, wenn Sie andere Kopfhörer als das mitgelieferte Jabra-Modell verwenden. Deshalb ist stets besondere Vorsicht geboten, wenn Sie andere Kopfhörer als das Original-Jabra-Modell verwenden.

Ihr Jabra BT320s

1. Kopfhöreranschluss (entfernbar)
2. Kleiderclip mit Kordelschleufe
3. Mikrophon
4. Ladebuchse
5. „Play/Pause/Stop“-Taste (⏮)
6. Stereokopfhörer (austauschbar)
7. Kopfhöreranschluss (3,5 mm Buchse)
8. „Antwort/End“-Taste
9. Leuchtanzeige (LED)
10. Lautstärke (+), Lautstärke (-)
11. „Next track“-Taste (⏭)
12. „Previous track“-Taste (⏪)

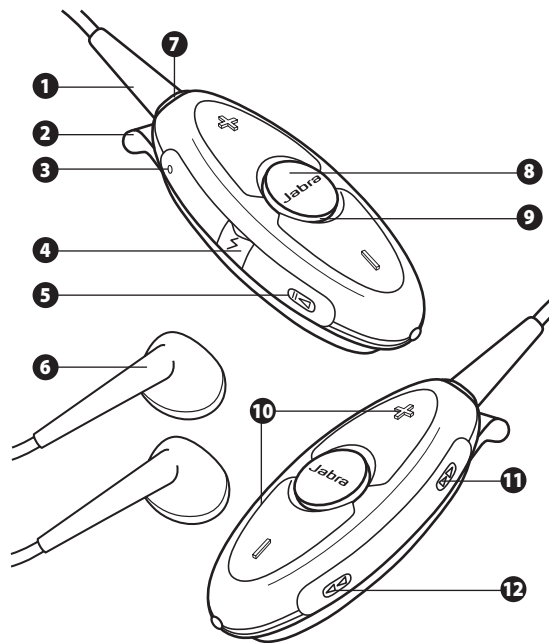

Was Ihr neues Headset so alles kann:

Mit dem Jabra BT320s können Sie Stereomusik über Ihr Bluetooth-fähiges Mobiltelefon oder Ihren Musikplayer hören, ohne dass Sie sich Sorgen zu machen brauchen, dass Sie einen Anruf verpassen könnten.

Ihr Jabra BT320s hat die folgenden Funktionen, wenn das Gerät als ein Bluetooth-Headset benutzt wird:

- Pairing mit bis zu 8 verschiedenen Geräten
- Anrufbeantwortung
- Anrufbeendigung
- Anrufablehnung*
- Sprachgesteuerte Nummernwahl*
- Wahlwiederholung*
- Anklopfen*
- Gespräch parken*

* Telefonabhängig

Spezifikationen:

- Gesprächszeit bis zu 6 Stunden/Standby-Zeit bis zu 160 Stunden
- Aufladbare Batterie, mit Ladeoption über Wechselstromnetzteil
- Gewicht unter 40 Gramm, inklusive des Original Jabra-Kopfhörers
- Reichweite bis zu 10 Meter
- Unterstützung für Advanced Audio- (A2DP), Fernbedienungs- (AVRCP), sowie Headset- und Freisprecher-Bluetooth-Profile.
- Bluetooth-Spezifikation 1.2 (siehe Glossar S. 62)
- IP22-konform (Das Jabra BT320s kann einem kurzen Regenschauer widerstehen)

Bitte beachten Sie, dass Ihr Jabra BT320s zwar einem kurzen Regenschauer widerstehen kann, aber nicht wasserdicht ist und nicht in Wasser getaucht werden darf. Wenn Ihr Gerät nass wird, wischen Sie es gründlich trocken, um es vor einer möglichen Beschädigung zu schützen.

ERSTE SCHRITTE

Das Jabra BT320s ist einfach zu bedienen. Die Tasten haben verschiedene Funktionen, je nachdem wie lange sie gedrückt gehalten werden:

Aktion:	Drückdauer:
Antippen	Kurz drücken und loslassen
Drücken	Ca. 1 Sek. lang drücken
Drücken und Halten	Drücken und ca. 5 Sek. lang gedrückt halten

1. Aufladen der Batterie des Headset

Stellen Sie vor dem ersten Einsatz sicher, dass Ihr Jabra BT320s Headset während 2 Stunden vollständig aufgeladen wurde. Benutzen Sie nur das in der Verpackung mitgelieferte Ladegerät. Benutzen Sie auf keinen Fall Ladevorrichtungen von anderen Geräten. Dies kann zur Beschädigung Ihres BT320s führen.

Verbinden Sie den Adapter mit einer Steckdose, wie in Abb. 2 gezeigt, um das Gerät vom Netz aus aufzuladen.

Ihr Musikadapter wird aufgeladen, während die Leuchtanzeige (LED) permanent rot leuchtet. Wenn die Leuchtanzeige grün wird, ist das Headset voll aufgeladen.

2. Einschalten Ihres Jabra BT320s

- Zum Einschalten Ihres Headsets **drücken** Sie die Anrufentgegennahme/Auflegen-Taste, bis die Kontrollleuchte längere Zeit grün aufleuchtet. Wenn Ihr Headset nicht mit einem anderen Gerät gepaart ist (siehe Abschnitt 3), blinkt die grüne Kontrollleuchte am Headset im 5-Sekunden-Takt. Wenn Ihr Headset mit einem anderen Gerät gepaart ist, blinkt die blaue Kontrollleuchte am Headset im 5-Sekunden-Takt.
- Zum Ausschalten Ihres Geräts halten Sie die Anrufentgegennahme/Auflegen-Taste **längere Zeit gedrückt**, bis die rote Kontrollleuchte längere Zeit aufleuchtet.

3. Pairing mit einem Telefon oder einem anderen Gerät

Bevor Sie Ihr Jabra BT320s benutzen, müssen Sie ein Pairing mit einem Handy oder einem anderen Bluetooth-fähigen Gerät durchführen.

1. Pairingmodus des Headsets aufrufen:

- Vergewissern Sie sich, dass das Headset ausgeschaltet ist.
- Drücken und halten Sie die „Answer/End“-Taste, bis die Leuchtanzeige (LED) permanent blau leuchtet.

2. Stellen Sie Ihr Mobiltelefon auf den Erkennungsmodus (Discover) ein, um das Jabra BT320s zu „erkennen“.

Folgen Sie den Anweisungen Ihres Telefonhandbuchs. In der Regel erfolgt dies über Menüs in Ihrem Telefon, wie ‚Setup‘, ‚Verbinden‘ (Connect) oder ‚Bluetooth‘, sowie der Auswahl einer Option wie ‚Erkennung‘ (Discover) oder ‚Hinzufügen‘ (Add) eines Bluetooth-Geräts. **(Siehe das Beispiel eines typischen Menüs eines Handys in Abbildung 4).**

3. Das Telefon erkennt das Jabra BT320s automatisch.

Ihr Telefon fragt Sie, ob Sie ein Pairing durchführen wollen. Bejahen Sie diese Frage, indem Sie auf „Ja“ oder „OK“ drücken, und bestätigen Sie durch Eingabe des **Passworts oder des PIN = 0000 (4 Nullen)**.

Nach Abschluss des Pairings bestätigt das Telefon den Vorgang. Wiederholen Sie die Schritte 1 bis 3, falls das Pairing fehlschlägt.

4. Tragen Ihres Jabra BT320s

Mit der mitgelieferten praktischen Befestigungsklammer an der Kleidung oder der ebenfalls beiliegenden Kordel lässt sich Ihr Jabra BT320s bequem tragen. Das Mikrofon ist in der oberen linken Seite des Geräts integriert (*bei Betrachtung des BT320s wie in Abbildung 5 A gezeigt*). Um eine klare Abnahme Ihrer Stimme zu gewährleisten, müssen Sie genau auf die Positionierung des Hauptgeräts achten. (*Siehe Abbildung 5 B*).

5. Und so wird's gemacht ...

Musik hören

Die Wiedergabe (Play) starten (manche Telefongeräte erfordern, dass Sie erst einen Media-Player aktivieren).

Tippen Sie kurz auf die Play/Pause/Stop-Taste 

Pause

Tippen Sie kurz auf die Play/Pause/Stop-Taste  – tippen Sie nochmals auf diese Taste, um die Wiedergabe wieder aufzunehmen.

Stopp

Drücken Sie die Play/Pause/Stop-Taste 

Anruf annehmen während der Musikwiedergabe

Wenn Sie die Musik unterbrechen und einen Anruf entgegennehmen wollen, **tippen** Sie die Anrufentgegennahme/Auflegen-Taste kurz an. Wenn Sie den Anruf beenden, dann spielt Ihre Musik automatisch weiter.

Einen Titel weiter springen

Tippen Sie auf die „Skip Forward“-Taste  – tippen Sie diese Taste wiederholt, um weitere Titel nach vorwärts zu springen.

Einen Titel zurück

Tippen Sie auf die Taste „Skip Back“-Taste  – tippen Sie diese Taste wiederholt, um weitere Titel nach rückwärts zu springen.

Fast Forward (Schnellvorlauf)

Drücken und halten Sie die „Skip Forward“-Taste 

Fast Rewind (Schnellrücklauf)

Drücken und halten Sie die „Skip Back“-Taste 

Einen Anruf annehmen

Wenn das Telefon klingelt, **tippen** Sie kurz die „Answer/End“-Taste am Headset.

Einen Anruf beenden

Tippen Sie nochmals kurz auf die „Answer/End“-Taste am Headset.

Einen Anruf ablehnen*

Drücken Sie die „Answer/End“-Taste während des Klingelns, um einen ankommenden Anruf abzulehnen. Je nach Telefoneinstellung wird der Anrufer entweder zu Ihrer Mailbox umgeleitet, oder er hört ein Besetztzeichen.

Einen Anruf tätigen*

Wenn Sie mit Ihrem Handy einen Anruf tätigen, wird das Gespräch automatisch (je nach Telefoneinstellungen) über das angeschlossene Headset geleitet.

Sprachsteuerung aktivieren*

Tippen Sie kurz auf die „Answer/End“-Taste und sprechen Sie den Namen ein. Für beste Ergebnisse zeichnen Sie die Sprachbefehle am besten auf, während Sie das Headset tragen. Im Handbuch Ihres Mobiltelefons finden Sie weitere Informationen zur Sprachsteuerung.

Wahlwiederholung*

Drücken Sie die „Answer/End“-Taste.

Anklopfen und Anrufe parken*

Mit dieser Funktion können Sie ein laufendes Gespräch unterbrechen und einen eingehenden Anruf beantworten.

- **Drücken** Sie die „Answer/End“-Taste einmal, um das aktive Gespräch zu parken und das neue Gespräch anzunehmen. Beantworten Sie dann das eingehende Gespräch.
- **Drücken** Sie die „Answer/End“-Taste, um zwischen den beiden Gesprächen hin- und herzuschalten.
- **Tippen** Sie kurz auf die „Answer/End“-Taste, um das aktive Gespräch zu beenden.

Einstellung der Lautstärke

Drücken Sie die „+“-Taste um die Lautstärke zu erhöhen, oder die „-“-Taste um die Lautstärke zu verringern (*siehe Abbildung 1*).

Ausschalten der LED-Leuchtanzeige

Zum Ein- oder Ausschalten der LED-Leuchtanzeige drücken Sie gleichzeitig die Play/Pause/Stop-Taste (⏮) und die Skip-Back-Taste (⏪).

Stummschaltung des Mikrofons bei einem Anruf

Während eines Anrufs aktivieren und deaktivieren Sie die Stummschaltung des Mikrofons, indem Sie die + und - Taste des Lautstärkereglers gleichzeitig drücken.

* Abhängig vom Gerät

6. Austausch der Jabra Kopfhörer

Um die mitgelieferten Jabra-Kopfhörer gegen Ihre Lieblingskopfhörer auszutauschen, stecken Sie den Stecker Ihres Kopfhörers einfach in die Buchse des Jabra BT320s.

Wir weisen darauf hin, dass die maximale Lautstärke aufgrund von Impedanz- und Empfindlichkeitsunterschieden verringert oder erhöht werden kann, wenn Sie andere Kopfhörer als das mitgelieferte Jabra-Modell verwenden. Für eine optimale Leistung empfehlen wir einen Impedanzpegel von 16 Ohm. Es ist jedoch stets besondere Vorsicht geboten, wenn Sie andere Kopfhörer als das Original-Jabra-Modell verwenden.

7. Bedeutung der Leuchtanzeigen (LED)

Was Sie sehen	Erläuterungen der Leuchtanzeigen
Blinkende grüne Leuchte	Blinkt alle 5 Sekunden: Gerät ist eingeschaltet aber nicht mit einem Telefon gepaart
Blinkende blaue Leuchte	Blinken im 3-Sekundenrhythmus: Anruf-/Gesprächsmodus ist aktiv
Blinkende blaue Leuchte	Blinkt alle 5 Sekunden: Gerät ist mit einem Telefon gepaart
Blinkende verschiedenfarbige Leuchten	Blinken im Sekundenrhythmus: Eingehender Anruf
Blinkende purpurne Leuchte	Blinken im 3-Sekundenrhythmus: Musik wird abgespielt
Blinkende rote Leuchte	Ladezustand des Akku ist niedrig
Rotes Aufleuchten	Ladevorgang
Grünes Aufleuchten	Ladezustand des Akku ist okay
Blaues Aufleuchten	Im Paarmodus befindlich – siehe Abschnitt 3

8. Fehlerbehebung und FAQ

Ich höre knisternde Geräusche

Bluetooth ist eine Funktechnologie, die sensibel auf Objekte reagiert, die zwischen dem Headset und dem Gerät liegen, an das es angeschlossen ist. Sie haben einwandfreie Sende- und Empfangsleistung, wenn Headset und angeschlossenes Gerät in einem Abstand von nicht mehr als 10 Metern voneinander betrieben werden und keine größeren Hindernisse (z.B. Wände) dazwischen liegen.

Ich kann den Anruf im Headset nicht hören

- Erhöhen Sie die Lautstärke des Jabra BT320s.
- Stellen Sie sicher, dass ein Pairing zwischen Ihrem Headset und dem Telefon ausgeführt wurde.
- Vergewissern Sie sich über das Telefonmenü, oder durch Antippen der „Answer/End“-Taste, dass der Headset Ihres BT305s mit dem Telefon verbunden ist.

Ich habe Pairing-Probleme

Vielleicht haben Sie die Pairing-Verbindung in Ihrem Handy gelöscht – wiederholen Sie die Anweisungen für Pairing in Punkt 3.

Ich kann die Funktionen „Reject call“ (Anruf Ablehnen), „Call on hold“ (Gespräch parken), „Redial“ (Wahlwiederholung) oder „Voice dialling“ (Sprachsteuerung) nicht verwenden.

Diese Funktionen stehen nur dann zur Verfügung, wenn diese von Ihrem Telefon unterstützt werden. Bitte schlagen Sie diesbezüglich in Ihrem Telefonhandbuch nach.

Ich höre keine Musik im Headset

- Stellen Sie Ihr Musikgerät lauter.
- Stellen Sie sicher, dass ein Pairing zwischen Ihrem Bluetooth-fähigen Headset und dem Telefon ausgeführt wurde.
- Stellen Sie sicher, dass die Batterie des Jabra BT320s geladen ist.

Ich habe Probleme beim Streamen von Stereoaufnahmen von einem anderen Gerät (Handy, PC, MP3-Player etc.).

Stellen Sie sicher, dass das andere Gerät Bluetooth 1.1 oder 1.2 sowie das Advanced Audio Distribution Profile (A2DP) unterstützt. Eine Anleitung dazu, wie Sie Ihr Gerät mit einem Bluetooth Stereo-Headset paaren, finden Sie im Benutzerhandbuch des Geräts.

GB **Ich höre Stereo, aber die Musiksteuerungstasten funktionieren nicht.**
Das angeschlossene Gerät muss das Bluetooth-Profil für Fernbedienung (ACRCP) unterstützen, damit die Musiksteuerungstasten funktionieren. Bitte sehen Sie im Benutzerhandbuch Ihres Geräts nach.

ES **Die LED-Leuchtanzeigen funktionieren nicht:**
Zum Ein- oder Ausschalten der LED-Leuchtanzeige drücken Sie gleichzeitig die Play/Pause/Stop-Taste und die Skip-Back-Taste.

DE **Bei zustande gekommener Gesprächsverbindung kann mich der Anrufer nicht hören:**

IT Während eines Anrufs aktivieren und deaktivieren Sie die Stummschaltung des Mikrofons, indem Sie die + und - Taste des Lautstärkereglers gleichzeitig gedrückt halten.

SU 9. Weitere Hilfe?

NO Jabra bietet einen weltweiten Online-Support unter www.jabra.com. oder Sie finden die Support-Informationen für Ihr Land im Innenumschlag.

SE 10. Pflege Ihres Headsets

- DK** • Bewahren Sie das Jabra BT320s immer im ausgeschalteten Zustand und sicher geschützt auf.
- GR** • Vermeiden Sie die Lagerung bei extremen Temperaturen (über 45 °C/113 °F – einschließlich des direkten Sonnenlichts – oder unter -10 °C/14 °F). Dies kann zu einer Verkürzung der Lebensdauer der Batterie führen und die Funktion beeinträchtigen. Hohe Temperaturen können auch das Betriebsverhalten verschlechtern.
- Bei Kontakt mit Wasser oder anderen Flüssigkeiten das Gerät bitte gründlich trocken wischen.

11. Garantie

Jabra (GN Netcom) gewährt eine Garantie auf Materialfehler und Fehler in der Ausführung für einen Zeitraum von zwei Jahren ab dem Tag des Erstkaufs. Die Konditionen dieser Garantie und unserer Haftung sind wie folgt:

- Die Garantie beschränkt sich auf den ursprünglichen Käufer
- Als Kaufnachweis benötigen wir eine Kopie Ihrer Quittung
- Die Garantie verfällt, wenn die Seriennummer, der Datumscode oder das Produktschild entfernt wurde sowie bei Missbrauch, unsachgemäßer Installation, Änderung oder Reparatur durch nicht autorisierte Dritte

- Die Haftung für Produkte von Jabra (GN Netcom) beschränkt sich auf die Reparatur oder das Ersetzen von Produkten nach Ermessen des Unternehmens
- Jede implizierte Garantie auf Produkte von Jabra (GN Netcom) beschränkt sich für alle Teile einschließlich der Kabel und Anschlüsse auf zwei Jahre ab dem Kaufdatum
- Ausgenommen von der Garantie sind Verschleißteile mit begrenzter Lebensdauer wie z. B. Mikrofon-Windschutz, Ohrpolster, Zierteile, Akkus und anderes Zubehör
- Jabra (GN Netcom) übernimmt keine Haftung für Folgeschäden aufgrund der Benutzung oder des Missbrauchs eines Produktes Jabra (GN Netcom)
- Diese Garantie gibt Ihnen spezielle Rechte und möglicherweise haben Sie andere Rechte, die von Bereich zu Bereich variieren
- Sofern in diesem Benutzerhandbuch nichts anderes angegeben wird, sollte der Benutzer weder vor noch nach Ablauf der Garantiefrist versuchen, Service, Einstellungen oder Reparaturen an diesem Produkt selbst durchzuführen. Es muss für solche Arbeiten an den Händler, den Hersteller oder einen autorisierten Kundendienst zurückgeschickt werden
- Jabra (GN Netcom) haftet nicht für Verlust oder Schäden, die während des Transports entstehen. Sämtliche Reparaturen an Produkten von Jabra (GN Netcom) durch nicht autorisierte Dritte führen dazu, dass die Garantie verfällt

12. Zertifizierung und sicherheitstechnische Genehmigungen

CE

Dieses Produkt hat das CE-Zeichen gemäß der Bestimmungen der Endgeräte Richtlinie (1999/5/EG).

Hiermit erklärt GN Netcom, dass dieses Produkt die grundlegenden Anforderungen und andere Bestimmungen der Richtlinie 1999/5/EG erfüllt.

Weitere Informationen finden Sie im Internet unter <http://www.jabra.com>

Innerhalb der EU ist dieses Gerät für die Verwendung in Österreich, Belgien, Zypern, der Tschechischen Republik, Dänemark, Estland, Finnland, Frankreich, Deutschland, Griechenland, Ungarn, Irland, Italien, Lettland, Litauen, Luxemburg, Malta, Polen, Portugal, der Slowakei, Slowenien, Spanien, Schweden, Niederlande und Großbritannien und innerhalb der EFTA für die Verwendung in Island, Norwegen und der Schweiz vorgesehen.

Bluetooth
 Der Markenname *Bluetooth*® sowie das Bluetooth® -Logo sind Eigentum von Bluetooth SIG, Inc. und jede Verwendung dieser Markenzeichen durch GN Netcom erfolgt unter Lizenz. Andere Markenzeichen und Markennamen sind Eigentum der jeweiligen Eigentümer.

13. Glossar

- 1 Bluetooth** ist eine Funktechnologie zur Verbindung von Geräten wie Handys und Headsets ohne den Einsatz von Kabeln oder Leitungen über eine kurze Entfernung (ca. 10 m). Weitere Informationen erhalten Sie unter www.bluetooth.com.
- 2 Bluetooth-Profil** sind verschiedene Möglichkeiten, mit deren Bluetooth-Geräte mit anderen Geräten kommunizieren. Bluetooth-Telefone unterstützen entweder das Headset-Profil, das Freihand-Profil oder beide. Zur Unterstützung eines bestimmten Profils muss ein Handy-Hersteller bestimmte erforderliche Merkmale in der Software des Handys implementieren. Um Stereomusik streamen zu können, muss Ihr Telefon das Audio Streaming Profil (A2DP) unterstützen. Um die Fernbedienungsfunktionen nutzen zu können, muss Ihr Telefon das AVRCP-Profil unterstützen.
- 3 Pairing** erzeugt eine einzelne und verschlüsselte Verbindung zwischen zwei Bluetooth-Geräten und lässt sie miteinander kommunizieren. Bluetooth-Geräte funktionieren nicht miteinander, wenn vorher kein Pairing durchgeführt wurde.
- 4 Schlüssel oder PIN** ist ein Code, den Sie an Ihrem Handy eingeben, um ein Pairing mit Ihrem Jabra BT320s durchzuführen. Dadurch erkennen sich Ihr Telefon und das Jabra BT320s automatisch und funktionieren zusammen.
- 5 Standby-Betrieb** liegt dann vor, wenn das Jabra BT320s in passivem Zustand auf einen Anruf wartet. Wenn Sie nach einem Gespräch an Ihrem Handy „auflegen“, geht das Headset in den Standby-Betrieb.

Italiano

Grazie!	64
Informazioni su Jabra BT320s	65
Utilizzo dell'auricolare	66
INFORMAZIONI PRELIMINARI	66
1. Carica dell'auricolare	67
2. Accensione di Jabra BT320s	67
3. Connessione ad un telefono cellulare o altro dispositivo	67
4. Posizionamento di Jabra BT320s	68
5. Istruzioni per eseguire le operazioni	68
6. Sostituire gli auricolari Jabra	70
7. Significato delle spie luminose	70
8. Individuazione dei guasti e domande frequenti	70
9. Si ha bisogno di ulteriori informazioni?	72
10. Manutenzione della cuffia auricolare	72
11. Garanzia	72
12. Certificazione e approvazioni sulla sicurezza	73
13. Glossario	73



Entsorgen Sie das Produkt gemäß den lokalen Normen und Bestimmungen. www.jabra.com/weee

Grazie!

Grazie per aver acquistato l'auricolare Jabra BT320s Bluetooth stereo. Speriamo che sia in linea con le vostre aspettative. Il manuale di istruzioni contiene tutte le informazioni per ottenere il massimo dall'auricolare stereo.

L'utilizzo durante la guida di questo auricolare in entrambi gli orecchi può essere vietato in alcuni Paesi.

Ricordate:



Guidate sempre in maniera sicura, evitate le distrazioni e rispettate le leggi locali.

Protegete il vostro udito!

AVVERTENZA: l'utilizzo degli auricolari ad alto volume può causare danni permanenti all'udito. Se si avverte un ronzio all'orecchio, ridurre il volume o smettere di utilizzare gli auricolari. Con un utilizzo continuato ad alto volume, l'orecchio potrebbe abituarsi al livello sonoro, che può provocare danni permanenti all'udito. Tenere il volume a livelli di sicurezza. L'utilizzo di auricolari quando si è alla guida di veicoli a motore, motocicli, natanti o biciclette può essere pericoloso e in alcuni paesi è considerato illegale. Controllare le legislazioni locali. Prestare la massima attenzione quando si utilizzano gli auricolari, durante le attività che richiedono una completa attenzione. Quando si è impegnati in questo tipo di attività, togliere gli altoparlanti dalla zona auricolare o spegnere gli auricolari per evitare distrazioni e possibili incidenti o lesioni.

Se si utilizzano auricolari diversi dal modello Jabra fornito, tenere presente che la diversità di impedenza e sensibilità potrebbero ridurre o aumentare il volume massimo. Pertanto, adottare sempre la massima cautela quando si utilizzano auricolari diversi dal modello originale Jabra.

Informazioni su Jabra BT320s

1. Connettore per auricolare (rimovibile)
2. Clip con passante per laccio
3. Microfono
4. Presa del caricabatteria
5. Tasto play/pausa/stop 
6. Auricolari stereo (intercambiabili)
7. Presa per auricolare (spinotto da 3,5 mm)
8. Tasto risposta/fine
9. Spia luminosa (LED)
10. Volume su (+), volume giù (-)
11. Successivo 
12. Precedente 

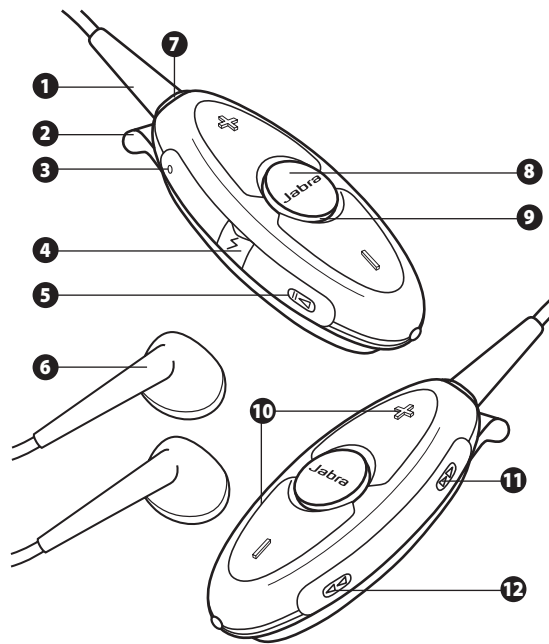

Utilizzo dell'auricolare

Jabra BT320s consente di ascoltare musica stereo mediante un telefono cellulare o un lettore musicale Bluetooth, senza perdere mai una telefonata.

Se utilizzato come auricolare Bluetooth, Jabra BT320s consente di:

- Collegarsi a un massimo di 8 dispositivi
- Rispondere alle telefonate
- Terminare le chiamate
- Rifiutare le chiamate*
- Effettuare chiamate vocali*
- Richiamare l'ultimo numero digitato*
- Ricevere un avviso di chiamata*
- Mettere in attesa le chiamate*

* A seconda del telefono cellulare

Caratteristiche tecniche:

- Fino a 6 ore di conversazione/160 ore di standby
- Batteria ricaricabile con opzione di carica da alimentatore CA
- Peso inferiore a 40 grammi incl. gli auricolari Jabra originali
- Raggio di azione fino a 10 metri
- Profili di distribuzione audio avanzata (A2DP), remote control (AVRCP), auricolare e viva voce Bluetooth.
- Caratteristiche tecniche Bluetooth (*vedere glossario, pagina 73*) versione 1.2
- Compatibile con IP22 (Jabra BT320s resiste ad un breve acquazzone)

Jabra BT320s può resistere ad un breve acquazzone ma non è impermeabile e quindi non può essere immerso in acqua. Se l'auricolare si bagna, rimuovere qualsiasi residuo di acqua per non danneggiarlo.

INFORMAZIONI PRELIMINARI

Il funzionamento di Jabra BT320s è molto semplice. Ad ogni pulsante corrisponde una diversa funzione, a seconda del tipo di pressione:

Istruzione:	Durata della pressione:
Premere leggermente	Premere velocemente e lasciare
Premere	Premere per circa 1 secondo
Tenere premuto	Tenere premuto per circa 5 secondi

1. Carica dell'auricolare

Prima di utilizzare Jabra BT320s assicurarsi che sia completamente carico (tempo di carica minimo: 2 ore). Utilizzare esclusivamente il caricabatterie in dotazione – non utilizzare caricabatterie di altri dispositivi poiché potrebbero danneggiare il vostro Jabra BT320s.

Collegare l'adattatore come illustrato in fig. 2 all'alimentatore CA per ricaricarlo da una presa di corrente.

Quando la spia luminosa (LED) è rossa, l'adattatore musicale è in carica. Quando l'auricolare è completamente carico, la spia diventa verde.

2. Accensione di Jabra BT320s

- **Premere** il tasto di ricezione/conclusione fino a quando la spia verde lampeggia a lungo per accendere l'auricolare. Se il vostro auricolare non è accoppiato a un dispositivo (ved. sezione 3), la spia verde lampeggerà ogni 5 secondi. Se l'auricolare è accoppiato a un dispositivo, la spia blu dell'auricolare lampeggerà ogni 5 secondi.
- **Premere e tenere premuto** il tasto di ricezione/conclusione fino a quando la spia rossa lampeggia a lungo per spegnere il dispositivo.

3. Connessione ad un telefono cellulare o altro dispositivo

Prima di utilizzare l'auricolare Jabra BT320s, è necessario connetterlo ad un telefono cellulare o ad un altro dispositivo abilitato Bluetooth.

1. Impostare l'auricolare in modalità di connessione:

- Assicurarsi che l'auricolare sia spento.
- **Tenere premuto** il tasto risposta/fine finché la spia luminosa (LED) diventa blu.

2. Impostare il telefono cellulare o qualsiasi altro dispositivo utilizzato in modo da 'individuare' Jabra BT320s

Seguire le istruzioni fornite con il telefono cellulare. Di solito queste suggeriscono di aprire il menu "Impostazioni", "Connessione" o "Bluetooth" sul telefono cellulare e di selezionare l'opzione di "individuazione" o di "Aggiunta" di un dispositivo Bluetooth (*vedere l'esempio di un tipico telefono cellulare nella fig. 4*).

3. Il telefono cellulare rileverà il dispositivo Jabra BT320s

Viene visualizzato sul telefono cellulare un messaggio in cui si chiede se si vuole connetterlo all'auricolare, **accettare con "Sì" o "OK" e confermare con la password** o il PIN = 0000 (4 zeri).

Viene visualizzato un messaggio di conferma di connessione completata. In caso di errore nella connessione, ripetere i passaggi da 1 a 3.

4. Posizionamento di Jabra BT320s

Il vostro Jabra BT320s è progettato per essere fissato comodamente ai vostri indumenti mediante la clip fornita in dotazione o appeso al collo con l'apposito cordino (anch'esso in dotazione). Il microfono è integrato nella parte in alto a sinistra del dispositivo (**quando si osserva BT320s come mostrato in figura 5 A**). Posizionare il dispositivo principale in modo da captare chiaramente la voce (**vedere fig. 5 B**).

5. Istruzioni per eseguire le operazioni

Ascoltare musica

Per avviare la riproduzione (alcuni telefoni richiedono di avviare prima il lettore multimediale)

Premere leggermente il tasto Play/Pause/Stop 

Per mettere in pausa

Premere leggermente il tasto Play/Pause/Stop ; premere leggermente di nuovo per riprendere la riproduzione.

Per fermare

Premere il tasto Play/Pause/Stop 

Rispondere ad una chiamata mentre si ascolta la musica

Premere leggermente il tasto di ricezione/conclusione per interrompere la musica e collegare la chiamata.

Al termine della chiamata, la riproduzione della musica riprende*

Mandare avanti una traccia

Premere leggermente il tasto Avanti ; continuare a premere leggermente per saltare più tracce.

Tornare indietro di una traccia

Premere leggermente il tasto Indietro ; continuare a premere leggermente per saltare più tracce.

Avanti

Tenere premuto il tasto Avanti 

Riavvolgimento

Tenere premuto il tasto Indietro 

Rispondere ad una chiamata

Per rispondere ad una chiamata, **premere leggermente** il tasto risposta/fine sull'auricolare.

Terminare una chiamata

Per terminare una chiamata in corso, **premere leggermente** il tasto risposta/fine.

Rifiutare una chiamata*

Per rifiutare una chiamata in arrivo, **premere** il tasto risposta/fine quando il telefono cellulare squilla. A seconda delle impostazioni del telefono cellulare, il chiamante sarà trasferito alla casella vocale oppure udirà un segnale di linea occupata.

Effettuare una chiamata*

Quando viene effettuata una chiamata dal telefono cellulare, la chiamata verrà automaticamente trasferita (a seconda delle impostazioni del telefono cellulare) all'auricolare.

Effettuare chiamate vocali*

Premere leggermente il tasto risposta/fine e pronunciare il nome. Per ottenere i risultati migliori, registrare il comando vocale con l'auricolare. Consultare il manuale di istruzioni del telefono cellulare per ulteriori informazioni sull'utilizzo di questa funzione.

Richiamare l'ultimo numero*

Premere il tasto risposta/fine.

Servizio di "call waiting" (informazione sulle chiamate entranti) e di messa in attesa delle chiamate*



Questa funzione consente di mettere una chiamata in attesa durante una conversazione per rispondere ad una chiamata in entrata.

- **Premere** una volta il tasto risposta/fine per mettere in attesa la chiamata in corso e rispondere alla chiamata in entrata
- **Premere** il tasto risposta/fine per passare da una chiamata all'altra.
- **Premere leggermente** il tasto risposta/fine per terminare la chiamata in corso.

Regolare l'audio e il volume

Premere il tasto del volume su o giù (+ o -) per regolare il volume (**vedere la fig. 1**).

Spegner le spie (LED)

Premere contemporaneamente il tasto Play/Pause/Stop  e il tasto Skip Back  per accendere o spegnere le spie.

Attivare la funzione "Mute" del microfono durante una conversazione telefonica

Premere contemporaneamente il tasto del volume su e giù (+ e -) per attivare/disattivare la funzione "Mute" del microfono durante una telefonata.

* A seconda del dispositivo

6. Sostituire gli auricolari Jabra

Per sostituire gli auricolari Jabra in dotazione con quelli preferiti, è sufficiente inserire lo spinotto degli auricolari nella rispettiva presa su Jabra BT320s. Se si utilizzano auricolari diversi dal modello Jabra in dotazione, tenere presente che le diversità di impedenza e sensibilità potrebbero ridurre o aumentare il volume massimo. Per ottenere migliori prestazioni, si consiglia di utilizzare apparecchi con un livello di impedenza di 16 Ohm. In ogni caso, adottare sempre la massima cautela quando si utilizzano auricolari diversi dal modello originale Jabra.

7. Significato delle spie luminose

Cosa si vede	Cosa significa se
Spia verde lampeggiante	Se lampeggia ogni 5 secondi: acceso, ma non connesso a un telefono
Spia blu lampeggiante	La spia lampeggia ogni 3 secondi: chiamata/conversazione in corso
Spia blu lampeggiante	Se lampeggia ogni 5 secondi: connesso a un telefono
Spie lampeggianti di diversi colori	La spia lampeggia ogni secondo: chiamata in arrivo
Spia viola lampeggiante	La spia lampeggia ogni 3 secondi: Music streaming
Spia rossa lampeggiante	Batteria in esaurimento
Spia rossa fissa	In carica
Spia verde fissa	Ricarica completata
Spia blu fissa	In modalità accoppiamento – ved. sezione 3

8. Individuazione dei guasti e domande frequenti

Si sentono crepitii

Bluetooth è una tecnologia radio, per cui è sensibile agli oggetti tra l'auricolare e il dispositivo a cui si è connessi. In assenza di ostacoli di rilievo

(pareti, etc.) è possibile mantenere una distanza fino a 10 metri tra l'auricolare e il dispositivo collegato.

Impossibile ascoltare la chiamata dall'auricolare

- Alzare il volume su Jabra BT320s.
- Assicurarsi che l'auricolare sia connesso al telefono cellulare.
- Assicurarsi che il telefono cellulare sia connesso all'auricolare nel menu del telefono cellulare o premere leggermente il tasto risposta/fine su Jabra BT320s.

Si hanno problemi nella connessione

È possibile che sia stata eliminata la connessione nel telefono cellulare; seguire le istruzioni nella sezione 3.

Non si riesce a rifiutare una chiamata, mettere in attesa una chiamata, richiamare o utilizzare la selezione vocale

Queste funzioni dipendono dal telefono cellulare; consultare il manuale di istruzioni del telefono cellulare per ulteriori dettagli.

Impossibile ascoltare la musica dall'auricolare

- Alzare il volume sul dispositivo.
- Assicurarsi che l'auricolare sia connesso al dispositivo Bluetooth.
- Assicurarsi che Jabra BT320s sia carico

Si hanno problemi nella riproduzione stereo dal dispositivo musicale (telefono cellulare, PC, lettore MP3, ecc.)

Assicurarsi che l'altro dispositivo supporti Bluetooth 1.1 o 1.2 incluso il profilo A2DP (Advanced Audio Distribution Profile). Consultare il manuale di istruzioni del dispositivo per connetterlo a una cuffia stereo Bluetooth.

Si sente in stereo, ma i tasti per controllare la musica non funzionano

Per far funzionare i tasti di controllo della musica, è necessario che il dispositivo a cui si è connessi supporti il profilo Bluetooth remote control (AVRCP). Consultare il manuale di istruzioni del dispositivo

Le spie (LED) non funzionano:

Premere contemporaneamente il tasto Play/Pause/Stop e il tasto Skip Back per accendere o spegnere le spie.

Durante una conversazione telefonica, il chiamante non riesce a sentirmi:

Premere contemporaneamente il tasto del volume + e - per attivare/disattivare la funzione "Mute" del microfono durante una conversazione telefonica.

9. Si ha bisogno di ulteriori informazioni?

Jabra offre assistenza ai clienti on-line sul sito www.jabra.com; per i dettagli sull'assistenza in ogni Paese, leggere la copertina interna.

10. Manutenzione della cuffia auricolare

- Depositare sempre la cuffia auricolare Jabra BT320s disattivata e adeguatamente protetta.
- Evitare di depositarla in ambienti a condizioni di temperatura estreme (superiori a 45°C/113°F – inclusa la luce solare diretta – o inferiori a -10°C/14°F). Quanto sopra potrebbe ridurre la durata della batteria e influenzare negativamente il funzionamento. Inoltre, le temperature elevate potrebbero ridurre le performance.
- Se l'auricolare viene esposto ad acqua o a un altro liquido, eliminarne qualsiasi traccia.

11. Garanzia

Jabra (GN Netcom) garantisce che il prodotto non presenta difetti di materiale e di lavorazione per un periodo di due anni dalla data di acquisto originale. Le condizioni della presente garanzia e le nostre responsabilità in merito ad essa sono descritte di seguito:

- La garanzia è limitata all'acquirente originale
- È necessario conservare una copia della ricevuta o di un'altra prova di acquisto
- La garanzia è nulla qualora vengano rimossi il numero di serie, l'etichetta del codice data o l'etichetta del prodotto, oppure qualora il prodotto venga danneggiato, installato non correttamente, modificato o riparato da terzi non autorizzati
- La responsabilità di Jabra (GN Netcom) verso i propri prodotti è limitata alla riparazione o alla sostituzione del prodotto a propria esclusiva discrezione
- Qualsiasi garanzia relativa ai prodotti Jabra (GN Netcom) ha una durata di due anni dalla data di acquisto e comprende tutti i componenti, inclusi cavi e connettori
- Dalla garanzia sono specificamente esclusi tutti i componenti consumabili dalla durata limitata normalmente soggetti a usura, come schermi antiventivo per microfono, imbottiture per cuffie, finiture decorative, batterie e altri accessori
- Jabra (GN Netcom) non è responsabile dei danni accidentali o conseguenti derivanti dall'uso corretto o improprio di qualsiasi prodotto Jabra (GN Netcom)

- La presente garanzia concede diritti specifici. L'utente però può avere diritti di altra natura che variano da zona a zona
- L'utente non è autorizzato, in nessun caso, a tentare di effettuare assistenza, regolazioni o riparazioni sull'unità, sia questa coperta da garanzia o meno, fatta eccezione per i casi in cui diversamente indicato nel Manuale utente. Per tali operazioni il prodotto deve essere rispedito al punto di acquisto, fabbrica o centro di assistenza autorizzato
- Jabra (GN Netcom) non si assume nessuna responsabilità per eventuali perdite o danni avvenuti durante la spedizione. Qualsiasi lavoro di riparazione sui prodotti Jabra (GN Netcom) da parte di terzi non autorizzati annulla ogni tipo di garanzia

12. Certificazione e approvazioni sulla sicurezza CE

Questo prodotto è contrassegnato dal marchio CE in conformità con le disposizioni della Direttiva R & TTE (1999/5/CE). Con ciò, GN Netcom dichiara che questo prodotto è conforme ai requisiti essenziali e ad altre rilevanti disposizioni previste dalla Direttiva 1999/5/CE.

Per ulteriori informazioni, visitare il sito <http://www.jabra.com>

All'interno dell'Unione Europea, questo dispositivo può essere utilizzato in Austria, Belgio, Cipro, Repubblica Ceca, Danimarca, Estonia, Finlandia, Francia, Germania, Grecia, Ungheria, Irlanda, Italia, Lettonia, Lituania, Lussemburgo, Malta, Polonia, Portogallo, Slovacchia, Slovenia, Spagna, Svezia, Paesi Bassi, Regno Unito e all'interno dei Paesi dell'EFTA in Islanda, Norvegia e Svizzera.

Bluetooth

Il marchio e il logo *Bluetooth*® sono di proprietà di Bluetooth SIG, Inc. e tali marchi vengono utilizzati da GN Netcom su licenza. Altri marchi e nomi commerciali appartengono ai rispettivi proprietari.

13. Glossario

- 1 Bluetooth** è una tecnologia radio che consente il collegamento di dispositivi, quali cellulari e cuffie auricolari, senza necessità di cavi o fili entro una breve distanza (circa 30 piedi). Per maggiori informazioni, consultare il sito www.bluetooth.com.
- 2 I profili Bluetooth** corrispondono ai diversi modi in cui i dispositivi Bluetooth comunicano con altri dispositivi. I telefoni Bluetooth supportano sia il profilo con cuffia auricolare, sia con viva-voce o entrambi. Al fine di supportare un determinato profilo, è necessario che il produttore del telefono implementi determinate funzioni obbligatori nell'ambito del software del telefono. Per la riproduzione stereo il telefono

- GB deve supportare il profilo di distribuzione audio avanzata (A2DP). Per il comando a distanza, il telefono deve supportare il profilo AVRCP.
- FR **3 Pairing** consente di creare un collegamento unico e cifrato tra due dispositivi Bluetooth, consentendone la comunicazione reciproca. I dispositivi Bluetooth non potranno funzionare nel caso in cui i dispositivi non siano accoppiati.
- ES
- PT **4 Chiave d'accesso o PIN** corrisponde a un codice da immettere sul cellulare per accoppiarlo alla cuffia auricolare Jabra BT320s. Ciò consentirà il riconoscimento reciproco di cellulare e cuffia auricolare Jabra BT320s, consentendone un funzionamento contemporaneo automatico.
- DE
- IT **5 Modalità standby** corrisponde alla modalità in cui Jabra BT320s è passivamente in attesa di una chiamata call. Terminando' una chiamata sul cellulare, la cuffia auricolare si posizionerà in modalità di standby.
- NL
- SU
- NO
- SE
- DK
- GR

Nederlands

Hartelijk dank	76
Over uw Jabra BT320s	77
Dit kan uw nieuwe headset allemaal	78
AAN DE SLAG	79
1. Uw headset opladen	79
2. Uw Jabra BT320s inschakelen	79
3. Paren met een telefoon of een ander apparaat	79
4. Uw Jabra BT320s dragen	80
5. Hoe moet ik... ..	80
6. Verwisselen van de Jabra-headphone	82
7. Wat de lampjes betekenen	82
8. Problemen oplossen en veelgestelde vragen	83
9. Meer hulp nodig?	84
10. Uw headset in goede staat houden	84
11. Garantie	84
12. Certificatie en veiligheidskeurmerken	85
13. Woordenlijst	86



Lo smaltimento del prodotto deve avvenire conformemente agli standard e alle normative locali.
www.jabra.com/weee

GB Hartelijk dank

FR Bedankt voor uw aankoop van de Jabra BT320s Bluetooth-stereoheadset. We hopen dat u er veel plezier van zult hebben. De handleiding helpt u op weg om uw stereoheadset optimaal te gebruiken.

ES **Het gebruik van deze headset op beide oren tijdens het rijden kan in sommige landen verboden zijn.**

! Let op:

IT Rij altijd veilig, laat u niet afleiden en volg de plaatselijk geldende wetgeving.

SU Bescherm uw gehoor!

NO **WAARSCHUWING:** Het gebruik van uw koptelefoon op een hoog volume kan tot permanent gehoorverlies leiden. Op het moment dat u een rinkelend geluid in uw oren hoort, moet u het volume lager zetten of het gebruik van de headphone staken. Bij doorgaand gebruik op een hoog volume, kunnen uw oren gewend raken aan het geluidsniveau en kunnen uw oren permanent beschadigd raken. Houd het volume op een veilig geluidsniveau. Het gebruik van de headphone terwijl u een motorvoertuig, motorfiets, vaartuig of fiets bedient, kan gevaarlijk zijn en is bovendien in sommige landen verboden. Controleer de plaatselijke wetgeving. Wees uitermate voorzichtig als u uw headphone gebruikt terwijl u een activiteit uitvoert waarbij u uw volledige aandacht moet gebruiken. Als u een dergelijke activiteit uitvoert, zorgt u er door uw headphone te verwijderen of uit te schakelen voor dat u niet wordt afgeleid en zodoende ongevallen of letsel voorkomt.

Houd er rekening mee als u een andere headphone gebruikt dan het meegeleverde Jabra-model, dat verschillen in impedantie en gevoeligheid het maximale volumeniveau kunnen beperken of verhogen. Neem daarom altijd extra voorzorgsmaatregelen als u een andere koptelefoon gebruikt dan het originele Jabra-model.

Over uw Jabra BT320s

- | | |
|--|--|
| 1. Headphone connector (demonteerbaar) | 7. Koptelefoonaansluiting (3,5 mm-stekker) |
| 2. Kledingclip met oog voor een koord | 8. Toets beantwoorden/beëindigen |
| 3. Microfoon | 9. Indicatorlampje (LED) |
| 4. Oplaadaansluiting | 10. Volume omhoog (+)
Volume omlaag (-) |
| 5. Toets afspelen/pauze/stop (II <>) | 11. Volgende track (▶▶) |
| 6. Stereo headphones (vervangbaar) | 12. Vorige track (◀◀) |

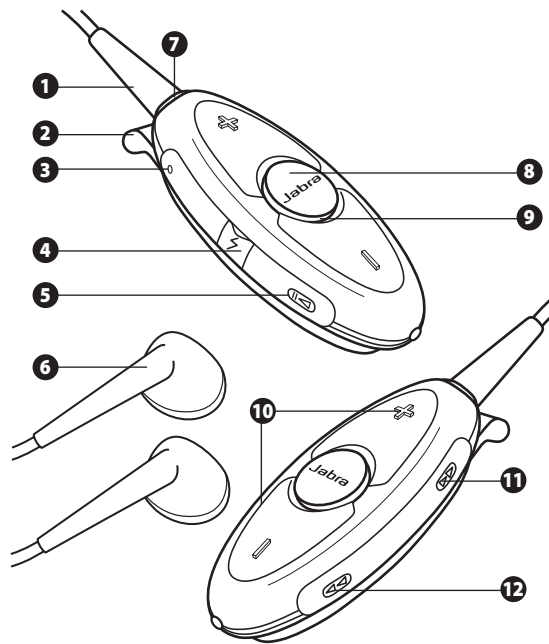

GB Dit kan uw nieuwe headset allemaal:

Met de Jabra BT320s kunt u naar stereomuziek luisteren via uw Bluetooth-compatibele mobiele telefoon of muziekspeler zonder ooit een oproep te hoeven missen.

Uw Jabra BT320s beschikt over de volgende functies als u hem als Bluetooth-headset gebruikt:

- Paren met tot 8 apparaten
- Gesprekken beantwoorden
- Gesprekken beëindigen
- Gesprekken weigeren*
- Spraakherkenning*
- Laatste nummer herkiezen*
- Wisselgesprek*
- Gesprek in wachtstand zetten*

* Afhankelijk van type telefoon

Specificaties:

- Gesprekttijd tot maximaal 6 uur/stand-bytijd tot maximaal 160 uur
- Oplaadbare batterij met oplaadmogelijkheid vanaf AC-voeding
- Weegt minder dan 40 gram, incl. de originele Jabra-headphone
- Bereik maximaal 10 meter
- Ondersteunt Advanced Audio (A2DP), afstandsbediening (AVRCP) en handsfree- en Bluetooth-profielen.
- Bluetooth-specificatie 1.2 (zie [woordenlijst pagina 86](#))
- In overeenstemming met IP22 (De Jabra BT320s is bestand tegen een korte regenbui)

Hoewel uw Jabra BT320s tegen een korte regenbui kan, is het systeem niet waterdicht en kan deze niet worden ondergedompeld. Als uw apparaat nat is, moet deze worden drooggemaakt en moeten alle waterresten zorgvuldig worden verwijderd om potentiële schade te voorkomen.

AAN DE SLAG

De Jabra BT320s is eenvoudig te bedienen. De toetsen hebben verschillende functies, afhankelijk van hoe lang u ze indrukt:

Instructie:	Tijd dat knop wordt ingedrukt:
Tikken	Kort indrukken
Indrukken	Ongeveer 1 seconde
Ingedrukt houden	Ongeveer 5 seconden

1. Uw headset opladen

Zorg dat uw Jabra BT320s gedurende 2 uur volledig wordt opgeladen voordat u hem gaat gebruiken. Gebruik uitsluitend de oplader die wordt geleverd in de doos – gebruik geen opladers voor andere apparaten omdat hierdoor uw Jabra BT320s schade kan oplopen.

Om vanuit een stopcontact op te laden dient u de adaptor op de AC-voeding aan te sluiten zoals afgebeeld in fig. 2.

Als het indicatorlampje (LED) constant rood brandt, laadt uw muziekadaptor op. Als het lampje groen wordt, is de headset volledig opgeladen.

2. Uw Jabra BT320s inschakelen

- **Druk** op de antwoord-/verbreekknop totdat de LED een lange flits geeft, als u de headset wilt inschakelen. Als uw headset niet is verbonden met een apparaat (zie Hoofdstuk 3), gaat de groene LED op de headset om de 5 seconden knipperen. Als de headset is verbonden met een apparaat, gaat de blauwe LED om de 5 seconden knipperen.
- **Houd** de antwoord-/verbreekknop **ingedrukt** totdat de LED een lange rode flits geeft, als u de headset wilt uitschakelen.

3. Paren met een telefoon of een ander apparaat

Voor dat u uw Jabra BT320s gebruikt, moet u deze paren met een mobiele telefoon of een ander Bluetooth-apparaat.

1. Zet de headset in de paarmodus:

- Zorg dat de headset is uitgeschakeld.
- **Houd** de toets beantwoorden/beëindigen ingedrukt totdat het indicatorlampje (LED) constant blauw brandt.

2. Stel uw mobiele telefoon of ander apparaat in om de Jabra BT320s te 'ontdekken'.

Volg de handleiding van uw telefoon. Meestal moet u hierbij naar een menu 'instellen', 'aansluiten' of 'Bluetooth' op uw telefoon, waarbij u dan de optie selecteert voor het ontdekken of toevoegen van een Bluetooth-apparaat. *(Zie voorbeeld van een standaard mobiele telefoon in fig. 4).*

3. Uw telefoon vindt de Jabra BT320s

Uw telefoon vraagt of u wilt paren. Accepteer dit met "Ja" of "ok" en bevestig met het wachtwoord of PIN = 0000 (4 nullen).

Uw telefoon geeft aan wanneer het paren voltooid is. Als het paren is mislukt, moet u de stappen 1 tot en met 3 herhalen.

4. Uw Jabra BT320s dragen

De Jabra BT320s kan comfortabel worden gedragen aan de geïntegreerde kledingclip of een lanyard-band (meegeleverd). De microfoon is in de linkerbovenkant van het apparaat geïntegreerd *(als u de Jabra BT320s bekijkt zoals afgebeeld in figuur 5 A)*. Houd hier bij het plaatsen van het hoofdapparaat rekening mee om er zeker van te zijn dat uw stem duidelijk hoorbaar blijft bij gebruik van het apparaat. *(Zie fig. 5 B)*

5. Hoe moet ik...

Muziek beluisteren

Afspelen (Bij sommige telefoons kan het zijn dat u eerst een media-player moet inschakelen)

Tik op de Play-/Pause-/Stop-knop 

Pauzeren

Tik op de Play-/Pause-/Stop-knop , opnieuw aanraken om door te gaan met afspelen.

Stoppen

Druk op de Play-/Pause-/Stop-knop 

Gesprek beantwoorden tijdens het afspelen van muziek

Tik op de Antwoord-/Verbreekknop en de muziek wordt onderbroken en het gesprek wordt aangenomen.

Als u het gesprek beëindigt, begint de muziek weer af te spelen*

Eén nummer vooruit

Raak de toets Volgende  aan. Raak nog enkele keren opnieuw aan om meerdere nummers vooruit te gaan

Eén nummer achteruit

Raak de toets Vorige  aan. Raak nog enkele keren opnieuw aan om meerdere nummers achteruit te gaan

Vooruitspelen

Houd de Volgende-toets ingedrukt 

Achteruitspelen

Houd de Vorige-toets ingedrukt 

Een gesprek beantwoorden

Raak de toets beantwoorden/beëindigen op uw headset aan om een gesprek te beantwoorden als de telefoon gaat.

Een gesprek beëindigen

Raak de toets beantwoorden/beëindigen aan om een actief gesprek te beëindigen.

Een gesprek weigeren*

Druk als de telefoon gaat op de toets beantwoorden/beëindigen om een inkomend gesprek te weigeren. Afhankelijk van uw telefooninstellingen wordt de persoon die belt naar uw voicemail doorgeschakeld of hoort hij een in-gesprekssignaal.

Een gesprek voeren*

Als u een gesprek vanaf uw mobiele telefoon voert, wordt het gesprek (afhankelijk van de telefooninstellingen) bij verbinding automatisch overgezet naar uw headset.

Spraakherkenning activeren*

Raak de toets beantwoorden/beëindigen aan en zeg de naam. Voor het beste resultaat moet u de spraakherkennings-tag opnemen terwijl u de headset draagt. Raadpleeg de gebruikershandleiding van uw telefoon voor meer informatie over het gebruik van deze functie.

Laatste nummer herhalen*

Druk op de toets beantwoorden/beëindigen.

Wisselgesprek en een gesprek in de wacht zetten*

Hiermee kunt u een gesprek in de wacht zetten om een inkomend gesprek te beantwoorden.



- **Druk** eenmaal op de toets beantwoorden/beëindigen om het actieve gesprek in de wacht te zetten en het inkomende gesprek te beantwoorden.
- **Druk** op de toets beantwoorden/beëindigen om tussen de twee gesprekken te wisselen

- Raak de toets beantwoorden/beëindigen aan om het actieve gesprek te beëindigen

Geluid en volume aanpassen

Druk op volume omhoog of omlaag (+ of -) om het volume aan te passen (zie fig. 1).

Indicatielampjes (LED) uitzetten

Druk tegelijkertijd op de Play-/Pause-/Stop-knop  en de Skip Back  (terugspoel) -knop om de indicatielampjes aan of uit te zetten.

Geluid van microfoon uitschakelen tijdens telefoongesprek

Druk tegelijkertijd op de volumeknop (+ / -) en de mute-knop om het geluid van de microfoon in-/uit te schakelen tijdens een telefoongesprek.

* Toestelafhankelijk

6. Verwisselen van de Jabra-headphone

Het verwisselen van de meegeleverde Jabra-headphone met uw favoriete koptelefoon kan eenvoudig door uw koptelefoonstekker in de koptelefoonaansluiting op de Jabra BT320s te plaatsen.

Houd er rekening mee als u een andere koptelefoon gebruikt dan het meegeleverde Jabra-model, dat verschillen in impedantie en gevoeligheid het maximale volumeniveau kunnen beperken of verhogen. Voor de beste prestaties wordt een impedantieniveau van 16 Ohm aanbevolen. Neem daarom altijd extra voorzorgsmaatregelen als u een andere koptelefoon gebruikt dan het originele Jabra-model.

7. Wat de lampjes betekenen

Wat u ziet	Betekenis
Groene LED knippert	Knippert om de 5 seconden: Ingeschakeld, maar niet gepaard met een telefoon
Blaauwe LED knippert	Knippert om de 3 seconden: Actief tijdens een gesprek
Blaauwe LED knippert	Knippert om de 5 seconden: Gepaard met een telefoon
LED knippert in verschillende kleuren	Knippert elke seconde: Binnenkomend gesprek
Paarse LED knippert	Knippert om de 3 seconden: Music streaming
Rode LED knippert	Batterijniveau laag
Rode LED blijft onafgebroken branden	Opladen
Groene LED blijft onafgebroken branden	Volledig opgeladen
Blaauwe LED blijft onafgebroken branden	In pairing-modus – zie Hoofdstuk 3

8. Problemen oplossen en veelgestelde vragen

Ik hoor gekraak

Bluetooth is een radiotechnologie en is daarom gevoelig voor objecten tussen de headset en het apparaat waarop het is aangesloten. De afstand tussen de headset en het daarmee verbonden apparaat moet 10 meter kunnen bedragen als er geen grote objecten (muren, enz.) in de weg staan.

Ik kan het telefoongesprek in de headset niet horen.

- Verhoog het volume van de Jabra BT320s.
- Zorg ervoor dat de headset is gepaard met uw telefoon.
- Zorg ervoor dat uw telefoon is aangesloten op de headset via het menu van de telefoon of door op de toets beantwoorden/beëindigen op de Jabra BT320s te drukken.

Het paren gaat niet goed

Het kan zijn dat u uw paraansluiting in uw mobiele telefoon hebt verwijderd. Volg de instructies voor het paren in hoofdstuk 3.

Ik kan Gesprek weigeren, Gesprek in de wacht, Nummer herhalen of Spraakherkenning niet gebruiken

Deze functies zijn afhankelijk van de ondersteuning door uw telefoon. Raadpleeg de handleiding van uw telefoon voor nadere informatie.

Ik kan geen muziek horen in de headset

- Verhoog het volume van uw apparaat.
- Zorg ervoor dat de headset is gepaard met uw Bluetooth-apparaat.
- Zorg ervoor dat de Jabra BT320s is opgeladen

Ik heb problemen met streamen van stereo vanuit een muziekapparaat (mobiele telefoon, pc MP3-speler enz.)

Controleer of het andere apparaat Bluetooth 1.1 of 1.2 inclusief het Advanced Audio Distribution Profile (A2DP) ondersteunt. Anders werkt het niet. Raadpleeg de handleiding van het toestel dat u gebruikt, voor instructies voor het paren met een Bluetooth stereo headset.

Ik hoor stereogeluid, maar de bedieningstoetsen voor de muziek doen het niet

Het aangesloten apparaat moet het Bluetooth-profiel voor afstandsbediening, AVRCP, ondersteunen, omdat anders de bedieningstoetsen voor de muziek niet werken. Raadpleeg de gebruikershandleiding van uw toestel.



De indicatielampjes (LED) werken niet:

Druk tegelijkertijd op de Play-/Pause-/Stop-knop en de Skip Back (terugspool)-knop om de indicatielampjes aan of uit te zetten.



Tijdens een telefoongesprek kan de beller mij niet horen:

Druk tegelijkertijd op de volumeknop (+/-) om het geluid van de microfoon in-/uit te schakelen tijdens een telefoongesprek.



9. Meer hulp nodig?

Jabra ondersteunt zijn klanten on line via www.jabra.com. U kunt ook aan de binnenkant van de omslag kijken voor de supportgegevens voor uw land.



10. Uw headset in goede staat houden

- Berg de Jabra BT320s altijd op een veilige plek op en schakel hem steeds uit.
- Berg hem nooit op onder extreme temperaturen (hoger dan 45°C – inclusief rechtstreeks zonlicht – of lager dan -10°C). Dit kan de levensduur van de batterij verkorten en de goede werking ervan beïnvloeden. Hoge temperaturen kunnen ook een negatieve invloed hebben op de prestaties van uw headset.
- Bij contact met water of andere vloeistoffen dient het apparaat grondig te worden schoongemaakt zodat er geen waterresten op het apparaat achterblijven.



11. Garantie

Jabra (GN Netcom) garandeert dat dit product vrij is van alle gebreken in materiaal en afwerking voor een periode van twee jaar vanaf de datum van aankoop. De voorwaarden van deze garantie en onze verplichtingen krachtens deze garantie zijn als volgt:

- De garantie geldt uitsluitend voor de oorspronkelijke koper
- U dient een kopie van uw kwitantie of een ander betalingsbewijs te overleggen
- De garantie geldt niet als het serienummer, de datumcode of het productetiket is verwijderd of als het product is blootgesteld aan een onzorgvuldige behandeling, verkeerd is geïnstalleerd, is gewijzigd of is gerepareerd door onbevoegde derden
- De verplichtingen van Jabra (GN Netcom) met betrekking tot zijn producten zijn beperkt tot de reparatie of de vervanging van het product, zulks ter beoordeling van Jabra



- Elke impliciete garantie op Jabra (GN Netcom) producten is beperkt tot twee jaar vanaf de datum van aankoop en geldt voor alle onderdelen, inclusief snoeren en stekkers
- Specifiek uitgesloten van elke garantie zijn gebruiksonderdelen met een beperkte levensduur die onderhevig zijn aan normale slijtage, zoals windschermen voor de microfoon, oorkussentjes, sierkappen, batterijen en andere accessoires
- Jabra (GN Netcom) is niet aansprakelijk voor incidentele schade of gevolgschade die voortvloeit uit het gebruik of misbruik van Jabra (GN Netcom) producten
- Deze garantie geeft u specifieke rechten, maar u kunt ook over andere rechten beschikken die plaatselijk kunnen verschillen
- Behoudens andere instructies in de Gebruikershandleiding mag de gebruiker nimmer onderhouds-, afstel-, of reparatiewerkzaamheden uitvoeren aan dit apparaat, ongeacht of dit wel of niet onder de garantie valt. Het apparaat moet voor alle genoemde werkzaamheden worden teruggestuurd naar de winkel, de fabriek of een erkend servicebedrijf
- Jabra (GN Netcom) aanvaardt geen enkele aansprakelijkheid voor een defect of schade die is ontstaan tijdens de verzending. Indien reparatiewerkzaamheden aan Jabra (GN Netcom) producten worden uitgevoerd door onbevoegde derden, vervalt de garantie

12. Certificatie en veiligheidskeurmerken

CE

Dit product heeft een CE-keurmerk overeenkomstig de bepalingen van de R & TTE-richtlijn (1999/5/EG).

Hierbij verklaart GN Netcom dat dit product in overeenstemming is met de essentiële eisen en andere relevante bepalingen van Richtlijn 1999/5/EG.

Verdere informatie vindt u op: <http://www.jabra.com>

Dit apparaat is binnen de EU bedoeld voor gebruik in Oostenrijk, België, Cyprus, Tsjechië, Denemarken, Estland, Finland, Frankrijk, Duitsland, Griekenland, Hongarije, Ierland, Italië, Letland, Litouwen, Luxemburg, Malta, Polen, Portugal, Slowakije, Slovenië, Spanje, Zweden, Nederland, het Verenigd Koninkrijk en binnen de EVA in IJsland, Noorwegen en Zwitserland.

Bluetooth

De merknaam en logo's van *Bluetooth*® zijn eigendom van Bluetooth SIG, Inc. en worden door GN Netcom in licentie gebruikt. Andere handelsmerken en merknamen zijn eigendom van hun respectieve eigenaars.

GB 13. Woordenlijst

- 1 **Bluetooth** is een radiotechnologie waarmee toestellen zoals mobiele telefoons en headsets zonder draden of kabels over een korte afstand (zo'n 10m) met elkaar kunnen verbonden worden. Surf naar www.bluetooth.com voor meer informatie.
- 2 **Bluetooth profielen** zijn de verschillende manieren waarop Bluetooth toestellen communiceren met andere toestellen. Bluetooth telefoons ondersteunen het headset profiel, het handsfree profiel of beide profielen. Om een bepaald profiel te ondersteunen, moet de fabrikant van de telefoon bepaalde functies integreren in de software van de telefoon. Voor music streaming moet uw toestel ook het audio streaming-profiel (A2DP) ondersteunen. Voor afstandsbediening moet uw toestel AVRCP ondersteunen.
- 3 **Pairing** brengt een unieke en beveiligde verbinding tot stand tussen twee Bluetooth toestellen en zorgt ervoor dat ze met elkaar kunnen communiceren. Bluetooth toestellen zullen niet kunnen communiceren wanneer ze niet eerst zijn gekoppeld ('pairing').
- 4 **Sleutelcode of PIN** is een code die u op uw mobiele telefoon invoert om hem te koppelen aan uw Jabra BT320s. Hierdoor gaan uw telefoon en de Jabra BT320s elkaar herkennen en automatisch samenwerken.
- 5 **Stand-by modus** is wanneer de Jabra BT320s passief wacht op een gesprek. Wanneer u een gesprek op uw mobiele telefoon beëindigt, schakelt de headset automatisch over op de stand-by modus.



Het afdanken van het product dient te geschieden in overeenstemming met de plaatselijk geldende normen en wet- en regelgeving. www.jabra.com/weee



"Dit apparaat bevat batterijen, deze na afdanking inleveren."

RELEASE YOUR JABRA

Suomi

Kiitos.....	88
Jabra BT320s -kuulokkeiden käyttäminen	89
Uusien kuulokkeiden ominaisuudet	90
ALOITTAMINEN.....	90
1. Kuulokkeen lataaminen	91
2. Käynnistä Jabra BT320s.....	91
3. Laiteparin muodostaminen puhelimen tai muun laitteen kanssa	91
4. Jabra BT320s -kuulokkeiden käyttäminen	92
5. Toimintaohjeet.....	92
6. Jabra-korvakuulokkeiden vaihtaminen.....	94
7. Merkkivalojen merkitys.....	94
8. Ongelmanratkaisu ja usein kysytyt kysymykset.....	94
9. Tarvitsetko lisäapua?	95
10. Sankaluurien hoito	95
11. Takuu.....	96
12. Sertifiointi ja turvallisuusohjeet.....	96
13. Sanasto	97

Jabra BT320s Bluetooth stereo headset

Kiitos

Kiitos, että ostit Jabra BT320s -Bluetooth-stereokuulokkeet. Toivomme sinun nauttivan niiden käyttämisestä. Tässä käyttöoppaassa kerrotaan käytön aloittamisesta ja stereokuulokkeiden hyödyntämisestä täysimääräisesti.

Näiden molemmat korvat peittävien kuulokkeiden käyttäminen ajatessa ei ehkä ole sallittua kaikissa maissa.

! Muista:

Aja aina turvallisesti, vältä keskittymiskyvyn herpaantumista ja noudata paikallista lainsäädäntöä.

Suojaa kuuloasi!

VAROITUS: Kuulokkeiden suuri äänenvoimakkuus saattaa aiheuttaa pysyvän kuulovaurion. Jos korvasi alkavat soida, vähennä äänenvoimakkuutta tai keskeytä kuulokkeiden käyttäminen. Jos jatkat kuuntelemista suurella äänenvoimakkuudella, korvasi voivat tottua äänenvoimakkuuteen, jolloin kuulosi voi vahingoittua pysyvästi. Pidä äänenvoimakkuus turvallisella tasolla. Kuulokkeiden käyttäminen ajaessasi moottoriajoneuvoa, moottoripyörää, vesikulkuneuvoa tai polkupyörää voi olla vaarallista. Joissakin maissa se on laitonta. Tutustu paikalliseen lainsäädäntöön. Ole varovainen käyttäessäsi kuulokkeita, jos toiminto edellyttää keskittymistä. Poista kuulokkeet tällaisten toimintojen ajaksi korviltasi tai katkaise niistä virta keskittymiskyvyn varmistamiseksi sekä onnettomuuksien ja loukkaantumisten välttämiseksi.

Jos käytät muita kuin mukana toimitettuja Jabra-korvakuulokkeita, huoma, että impedanssi- ja herkkyserot voivat vähentää tai lisätä suurinta äänenvoimakkuutta. Noudata siksi aina erittäin suurta varovaisuutta käyttäessäsi muita kuin alkuperäisiä Jabra-kuulokkeita.

Jabra BT320s -kuulokkeiden käyttäminen

1. Kuulokkeiden liitäntä (irrotettavissa)
2. Vaatekiinnike ja johtolenkki
3. Mikrofoni
4. Latausliitäntä
5. Toisto/tauko- ja pysäytä-painike (II◀)
6. Vaihdettavat stereokorvakuulokkeet
7. Kuulokeliitäntä (3,5 mm)
8. Vastaus-/lopetuspainike
9. LED-merkkivalo
10. Äänenvoimakkuuden lisääminen (+), äänenvoimakkuuden vähentäminen (-)
11. Seuraava raita (▶▶)
12. Edellinen raita (◀◀)

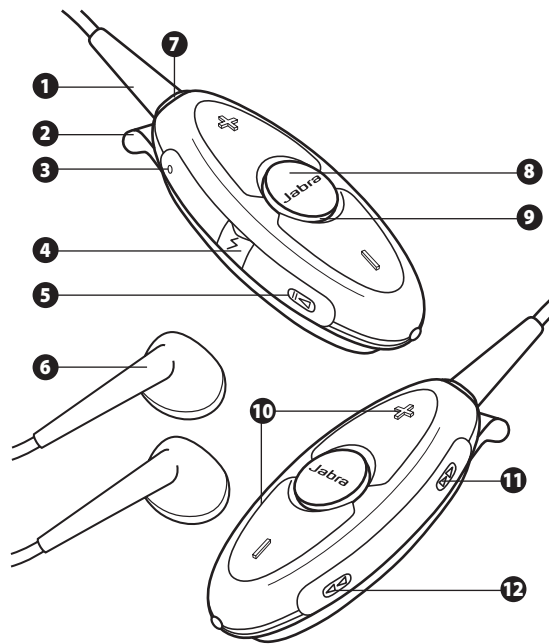

USUEN KUULOKKEIDEN OMINAISUUDET

Jabra BT320s mahdollistaa musiikin kuuntelun stereona Bluetooth-yhteensopivan matkapuhelimen tai musiikkisoittimen kautta ilman, että puhelimeen saapuvat puhelut jäävät vastaamatta.

Jabra BT320s -kuulokkeissa on seuraavat ominaisuudet, kun ne toimivat Bluetooth-kuulokkeina:

- Laiteparin muodostaminen jopa 8 laitteen kanssa
- Puheluihin vastaaminen
- Puheluiden lopettaminen
- Puhelun hylkääminen*
- Äänikomentojen käyttäminen valittaessa numeroa*
- Viimeisen numeron uudelleenvalinta*
- Koputus*
- Puhelun asettaminen pitoon*

* Määräytyy puhelinnmallin mukaan

Tekniset tiedot:

- Jopa 6 tuntia puheaikaa ja 160 tuntia valmiusaikaa
- Muuntajan avulla ladattava akku
- Painoa alle 40 grammaa käytettäessä alkuperäisiä Jabra-korvakuulokkeita
- Kantomatka jopa 10 metriä
- Advanced Audio (A2DP), AVRCP-kaukosäätö sekä kuulokkeiden ja Handsfree-Bluetooth-profiilit
- Bluetooth-version 1.2 ominaisuudet (**katso sanasto sivulla 97**)
- IP22 (Jabra BT320s kestää lyhyen sadekuuron)

Huomaa, että BT320s ei ole vesitiiviä, vaikka se kestääkkin lyhyen sadekuuron. Sitä ei saa upottaa veteen. Jos laite kastuu, kuivaa se mahdollisen vaurioitumisen välttämiseksi.

ALOITTAMINEN

Jabra BT320s -kuulokkeita on helppo käyttää. Painikkeet toimivat eri tavalla sen mukaan, kuinka pitkään niitä painetaan.

Ohje:	Painamisen kesto:
Napsautus	Paina lyhyesti ja vapauta painike
Painaminen	Paina noin 1 sek
Pitäminen painettuna	Pidä painettuna alas noin 5 sek.

1. KUULOKKEEN LATAAMINEN

Varmista ennen käyttöä, että Jabra BT320s on täysin latautunut kahden tunnin ajan. Käytä vain laitteen mukana toimitettua laturia. Muiden laitteiden laturien käyttö voi vaurioittaa Jabra BT320s -laitetta.

Kytke kuulokkeet kuvassa 2 esitetyllä tavalla muuntajan avulla pistorasiaan. Kun merkkivalo palaa tasaisesti punaisena, kuulokkeesi latautuvat. Kun merkkivalo muuttuu vihreäksi, kuulokkeet ovat täysin latautuneet.

2. Käynnistä Jabra BT320s

- Kytke kuulokkeeseen virta **painamalla** vastaus-/lopetuspainiketta, kunnes vihreä merkkivalo palaa pitkään. Jos kuuloketta ei ole yhdistetty toiseen laitteeseen (katso kohta 3), kuulokkeen vihreä merkkivalo vilkkuu viiden sekunnin välein. Jos kuuloke on kytketty laitteeseen, kuulokkeen sininen merkkivalo vilkkuu viiden sekunnin välein.
- Katkaise laitteen virta **painamalla pitkään** vastaus-/lopetuspainiketta, kunnes punainen merkkivalo palaa.

3. LAITEPARIN MUODOSTAMINEN Puhelimen tai muun laitteen kanssa

Ennen Jabra BT320s -kuulokkeiden käyttämistä on muodostettava laitepari matkapuhelimen tai muun Bluetooth-laitteen kanssa.

1. Kuulokkeiden asettaminen laiteparinmuodostustilaan:

- Varmista, että kuulokkeista on katkaistu virta.
- Pidä vastaus-/lopetuspainiketta painettuna, kunnes merkkivalo palaa tasaisesti sinisenä.

2. Matkapuhelimen tai muun laitteen asettaminen hakemaan Jabra B320s -kuulokkeet

Noudata puhelimen käyttöoppaan ohjeita. Yleensä ensin siirrytään puhelimen asetus-, yhteys- tai Bluetooth-valikkoon, josta valitaan toiminto, jolla voidaan etsiä tai lisätä Bluetooth-laite. (**Kuvassa 4 on esimerkki tavallisesta matkapuhelimesta.**)

3. Puhelin löytää Jabra BT320s -kuulokkeen

Puhelin kysyy, haluatko muodostaa laiteparin. Vastaa myöntävästi ja vahvista antamalla **salasana tai PIN-koodi = 0000 (4 nollaa)**.

Puhelin vahvistaa laiteparin muodostumisen. Jos laiteparin muodostaminen epäonnistuu, toista vaiheet 1–3.

4. Jabra BT320s -kuulokkeiden käyttäminen

Jabra BT320s -laitetta on mukava käyttää sisäänrakennetun vaatepidikkeen tai kantosilmukan (toimitetaan laitteen mukana) avulla. Mikrofoni sijaitsee laitteen vasemmassa kyljessä (*katsottaessa BT320s-kuulokkeita kuvassa 5 A näkyvällä tavalla*). Ota tämä huomioon asettaessasi laitetta paikoilleen, jotta äänesi kuuluu hyvin. (*Lisätietoja on kuvassa 5 B.*)

5. Toimintaohjeet

Musiikin kuunteleminen

Toiston aloittaminen (joissakin puhelimissa on käynnistettävä ensin mediasoitin)

Napsauta toisto-/tauko-/pysäytyspainiketta 

Tauko

Napsauta toisto-/tauko-/pysäytyspainiketta . Voit jatkaa kuuntelemista napsauttamalla painiketta uudelleen.

Pysäyttämisen

Paina toisto-/tauko-/pysäytyspainiketta .

Puhelun vastaaneminen musiikin kuuntelemisen aikana

Napsauta vastaus-/lopetuspainiketta, jolloin musiikki lakkaa ja puhelu yhdistetään.

Kun lopetat puhelun, musiikin toisto jatkuu*.

Yksi raita eteenpäin

Napsauta pikakelaus eteenpäin -painiketta . Voit jatkaa siirtymistä eteenpäin jatkamalla napsauttamista.

Yksi raita taaksepäin

Napsauta pikakelaus taaksepäin -painiketta . Voit jatkaa siirtymistä taaksepäin jatkamalla napsauttamista.

Pikakelaus eteenpäin

Pidä pikakelaus eteenpäin -painiketta  painettuna.

Pikakelaus taaksepäin

Pidä pikakelaus taaksepäin -painiketta  painettuna.

Puhelun vastaaneminen

Voit vastata puhelun **napsauttamalla** kuulokkeen vastaus-/lopetuspainiketta.

Puhelun lopettaminen

Voit lopettaa käynnissä olevan puhelun **napsauttamalla** kuulokkeen vastaus-/lopetuspainiketta.

Puhelun hylkääminen*

Voit hylätä tulevan puhelun **painamalla** puhelimen soidessa vastaus-/lopetuspainiketta. Puhelimesi asetusten mukaisesti puhelu siirtyy puhelinvastaajaasi tai soittaja kuuluu varattu-äänen.

Puhelun soittaminen*

Kun soitat puhelun matkapuhelimesta, puhelu siirtyy (jos näin on määritetty puhelimen asetuksissa) automaattisesti kuulokkeeseen, kun puheluun vastataan.

Numeron valitseminen äänikomennon avulla*

Napsauta vastaus-/lopetuspainiketta ja lausu nimi. Parhaan tuloksen saat tallentamalla äänikomennon kuulokkeiden kautta. Lisätietoja tämän toiminnon käyttämisestä saat puhelimesi käyttöoppaasta.

Viimeisen numeron uudelleenvalinta*

Paina vastaus-/lopetuspainiketta.

Koputus ja puhelun asettaminen pitoon*



Tämän toiminnon avulla voit asettaa käynnissä olevan puhelun pitoon ja vastata tulevaan puheluun.

- Voit asettaa meneillään olevan puhelun pitoon ja vastata tulevaan puheluun **painamalla** vastaus-/lopetuspainiketta kerran.
- Voit vaihdella puheluiden välillä **painamalla** vastaus-/lopetuspainiketta.
- Voit lopettaa meneillään olevan puhelun **napsauttamalla** vastaus-/lopetuspainiketta.

Ääniasetukset ja äänenvoimakkuuden säätäminen

Voit säätää äänenvoimakkuutta painamalla äänenvoimakkuuden säätöpainiketta ylös- tai alaspäin (+ tai -). *Lisätietoja on kuvassa 1.*

Merkkivalojen sammutus

Merkkivalot voidaan syyttää tai sammuttaa painamalla yhtä aikaa toisto-/tauko-/pysäytyspainiketta  sekä ohitus taakse -painiketta .

Mikrofonin mykistys puhelun aikana

Mikrofoni voidaan mykistää puhelun aikana tai sen mykistys voidaan poistaa painamalla yhtä aikaa molempia äänenvoimakkuuden säätöpainikkeita.

*Laitekohtainen

6. Jabra-korvakuulokkeiden vaihtaminen

Voit vaihtaa kuulokkeisiin niiden mukana toimitetut Jabra-korvakuulokkeet kiinnittämällä ne Jabra BT320s -korvakuulokkeiden korvakuulokeliitäntöihin. Jos käytät muita kuin mukana toimitettuja Jabra-korvakuulokkeita, huomaat, että impedanssi- ja herkkyserot voivat vähentää tai lisätä suurinta äänen-voimakkuutta. On suositeltavaa käyttää 16 ohmin impedanssia parhaan suorituskyvyn varmistamiseksi. Noudata siksi aina erittäin suurta varovaisuutta käyttäessäsi muita kuin alkuperäisiä Jabra-korvakuulokkeita.

7. Merkkivalojen merkitys

Merkkivalo:	Merkkivalojen selitys
Vilkkuva vihreä valo	Vilkkuu 5 sekunnin välein: Virta kytketty, ei liitetty puhelimeen
Vilkkuva sininen valo	Vilkkuu 3 sekunnin välein: Aktiivinen, puhelu kesken
Vilkkuva sininen valo	Vilkkuu 5 sekunnin välein: Liitetty puhelimeen
Eriväriset vilkkuvat valot	Vilkkuu sekunnin välein: Saapuva puhelu
Vilkkuva violetti valo	Vilkkuu 3 sekunnin välein: Musiikin suoratoisto
Vilkkuva punainen valo	Akun varaus vähissä
Tasaisesti palava punainen valo	Lataa
Tasaisesti palava vihreä valo	Täysin latautunut
Tasaisesti palava sininen valo	Yhdistämistilassa, katso kohta 3

8. Ongelmanratkaisu ja usein kysytyt kysymykset

Kuulokkeita kuuluu ritiseviää ääniä

Bluetooth-tekniikassa käytetään radioaaltoja, joten kuulokkeiden ja siihen yhdistetyn laitteen väliset esteet vaikuttavat äänenlaatuun. Kuulokkeen ja yhdistetyn laitteen suurin toimintaetäisyys on 10 metriä, kun niiden välissä ei ole seinien kaltaisia suuria esteitä.

Puhelu ei kuulu kuulokkeesta

- Lisää BT320s-kuulokkeen äänenvoimakkuutta.
- Varmista, että kuulokkeesta ja puhelimesta on muodostettu laitepari.
- Varmista, että puhelin on yhdistetty kuulokkeeseen. Tarkista asia puhelimen valikosta tai painamalla BT320s-kuulokkeen vastaus-/lopetuspainiketta.

Laiteparia muodostettaessa esiintyy ongelmia

Olet saattanut poistaa laitepariyhteyden matkapuhelimestasi. Muodosta laitepari kohdassa 3 kuvutulla tavalla.

Puheluita ei voi hylätä, asettaa pitoon, soittaa äänikomentojen avulla tai valita uudelleen

Puhelimen on tuettava näitä ominaisuuksia. Lisätietoja on puhelimen käyttöoppaasta.

Kuulokkeista ei kuulu musiikkia

- Lisää laitteen äänenvoimakkuutta.
- Varmista, että kuulokkeesta ja Bluetooth-laitteesta on muodostettu laitepari.
- Varmista, että BT320s on ladattu.

Ongelmaa kuunneltaessa virtautettua stereoääntä musiikkilaitteen avulla (esimerkiksi matkapuhelin, tietokone tai MP3-soitin)

Varmista, että toinen laite tukee Bluetooth 1.1 -standardia tai 1.2 -standardia sekä Advanced Audio Distribution Profilea (A2DP). Muutoin yhteys ei muodostu. Katso lisätietoja käyttämäsi laitteen liittämisestä Bluetooth-stereokuulokkeisiin laitteen käyttöoppaasta.

Stereoääni kuuluu, mutta musiikin ohjauspainikkeet eivät toimi

Toisen laitteen on tuettava Bluetooth-kaukosäätöprofiilia (AVRCP), jotta musiikin ohjauspainikkeet toimivat. Katso laitteesi käyttöoppaasta.

Merkkivalot eivät toimi:

Merkkivalot voidaan syyttää tai sammuttaa painamalla yhtä aikaa toisto-/tauko-/pysäytyspainiketta sekä ohitus taakse -painiketta.

Puhelukumppani ei kuule minua puhelun aikana:

Mikrofoni voidaan mykistää tai sen mykistys voidaan poistaa painamalla yhtä aikaa molempia äänenvoimakkuuden säätöpainikkeita.

9. Tarvitsetko lisäapua?

Jabran asiakastukisivusto on osoitteessa www.jabra.com. Maassasi tarjottavasta tuesta on lisätietoja tämän julkaisun sisäkannessa.

10. Sankaluurien hoito

- Säilytä Jabra BT320s aina virta pois kytkettynä ja hyvin suojattuna.
- Vältä säilyttämistä ääriämpötiloissa (yli 45 °C tai alle -10 °C). Älä myöskään säilytä suorassa auringonvalossa. Tämä voi lyhentää akun käyttöikää ja haitata toimintaa. Myös suuret lämpötilat voivat haitata toimintaa.
- Jos laite kastuu, kuivaa se.

11. Takuu

Jabra (GN Netcom) antaa tälle tuotteelle kahden vuoden materiaali- ja valmistusvirhetakuun alkuperäisestä ostopäivästä lukien. Takuun ehdot ja valmistajan vastuut takuuseen liittyen ovat seuraavat:

- Takuu koskee vain alkuperäistä ostajaa
- Takuu edellyttää kopiota ostokuitista tai muuta ostotodistusta
- Takuu raukeaa, jos tuotteen sarjanumero, päivämäärämerkintä tai tuotemerkintä on poistettu tai jos valtuuttamaton, ulkopuolinen henkilö on käsitellyt tuotetta väärin, asentanut sen väärin, muunnellut tai korjannut sitä
- Jabra (GN Netcom) -tuotteiden takuuvastuu rajoittuu tuotteen korjaamiseen tai vaihtamiseen yrityksen oman harkinnan mukaan
- Jabra (GN Netcom) -tuotteita mahdollisesti koskeva oletettu takuu rajoittuu kaikkien osien, myös johtojen ja liitinten, osalta kahteen vuoteen ostopäivästä lukien
- Mitkään takuut eivät koske normaallille kulumiselle alttiita kulutusosia, kuten mikrofonin tuulisuojuksia, korvatyynyjä, pintakoristeita, akkuja ja muita lisävarusteita
- Jabra (GN Netcom) ei ole vastuussa mistään satunnaisista tai välillisistä vahingoista, jotka aiheutuvat Jabra (GN Netcom) -tuotteiden asianmukaisesta tai virheellisestä käytöstä
- Tämä takuu antaa käyttäjälle tietyt oikeudet, ja käyttäjällä saattaa olla muitakin oikeuksia asuinpaikasta riippuen.
- Ellei käyttöoppaassa muuta mainita, käyttäjä ei missään tilanteessa saa yrittää huoltaa, säätää tai korjata tätä laitetta, ovatpa huoltokohteet takuunalaisia tai eivät. Kaikkia tällaisia toimenpiteitä varten tuote on toimitettava ostopaikkaan, tehtaalle tai valtuutettuun huoltopisteeseen
- Jabra (GN Netcom) ei ole vastuussa mistään kuljetuksen aikana tapahtuvista menetyksistä tai vahingoista. Jabra (GN Netcom) -tuotteiden kaikki takuut raukeavat, jos tuotetta korjaa valtuuttamaton, ulkopuolinen henkilö

12. Sertifiointi ja turvallisuushyväksynät

CE

Tämä laite on CE-hyväksytty radio- ja telepäätelaitedirektiivin R & TTE (1999/5/EY) määräysten mukaisesti.

GN Netcom vakuuttaa täten, että tuote on direktiivin 1999/5/EY olennaisten vaatimusten ja muiden asiaankuuluvien määräysten mukainen.

Lisätietoja osoitteesta <http://www.jabra.com>

Tämä laite on tarkoitettu käytettäväksi seuraavissa EU-maissa: Belgia, Espanja, Hollanti, Irlanti, Iso-Britannia, Italia, Itävalta, Kreikka, Kypros, Latvia, Liettua, Luxemburg, Malta, Portugali, Puola, Ranska, Ruotsi, Saksa, Slovakia, Slovenia, Suomi, Tanska, Tshekki, Unkari, Viro, ja Efta-maissa: Islanti, Norja ja Sveitsi.

Bluetooth

The *Bluetooth*®-sana, merkki ja logot ovat Bluetooth SIG, Inc:n omaisuutta, ja GN Netcom käyttää niitä erikoisluvalla. Muut tavaramerkit ja kaupanimet ovat omistajiensa omaisuutta.

13. Sanasto

- 1 Bluetooth** on radiotekniikka, joka kytkee matkapuhelimien ja sankaluurien tapaiset laitteet langattomasti toisiinsa lyhyellä matkalla (noin 10 metriä). Lisätietoja on osoitteessa www.bluetooth.com.
- 2 Bluetooth-profiilit** ovat eri tapoja, joiden avulla Bluetooth-laitteet siirtävät tietoja muiden laitteiden kanssa. Bluetooth-yhteensopivat puhelimet tukevat joko sankaluuriprofiilia, HF-profiilia tai kumppaakin. Tietyt profiilit tukemiseksi puhelimen valmistajan on toteutettava tiettyjä pakollisia ominaisuuksia puhelimen ohjelmistoon. Stereomusiikin suoratoistoa varten puhelimen on myös tuettava äänen suoratoistoprofiilia (A2DP). Kaukosäätötoimintoja varten puhelimen on tuettava AVRCP-profiilia.
- 3 Laiteparin** muodostus luo yksilöivän salatun linkin kahden Bluetooth-laitteen välille ja mahdollistaa niiden välisen tiedonsiirron. Bluetooth-laitteet eivät toimi, jos niiden välille ei ole muodostettu laiteparia.
- 4 Salasana tai PIN** on koodi, joka annetaan matkapuhelimeen, jotta se voi muodostaa laiteparin Jabra BT320s:n kanssa. Näin puhelin ja Jabra BT320s tunnistavat toisensa ja toimivat automaattisesti yhdessä.
- 5 Valmiustilassa** Jabra BT320s odottaa passiivisesti puhelua. Kun päätät puhelun matkapuhelimesta, sankaluurit menevät valmiustilaan.



Tuotetta koskevat määräykset noudattavat kunkin maan omia standardeja ja säännöksiä.
www.jabra.com/weee

Norsk

En takk til deg!.....	100
Om Jabra BT320s.....	101
Hodesettets funksjoner:	102
SLIK KOMMER DU I GANG.....	102
1. Lading av hodetelefonene.....	103
2. Slå på Jabra BT320s.....	103
3. Sammen med telefon eller annet utstyr	103
4. Ha på seg Jabra BT320s.....	104
5. Bruk av funksjonsknapper	104
6. Bytte av Jabra-hodetelefoner	106
7. Hva lysene betyr	106
8. Problemløsning og ofte stilte spørsmål	106
9. Trenger du mer hjelp?.....	107
10. Ta vare på hodesettet	107
11. Garanti.....	108
12. Sertifikater og sikkerhetsgodkjenninger.....	108
13. Ordliste	109

GB En takk til deg!

FR Takk for kjøpet av Jabra BT320s Bluetooth stereo-hodetelefoner. Vi håper og tror du får mange gode stunder med dem. Denne manualen vil gi deg en innføring i bruken av hodetelefonene, slik at du kan få mest mulig utbytte av dem.

PT **Bruk av disse hodetelefonene over begge ører ved kjøring er forbudt i enkelte land.**

Husk:

Kjør alltid sikkert, unngå forstyrrelser og overhold lokale lover og regler.

NO Beskytt hørselen!

SE **ADVARSEL:** Bruk av hodetelefonene på høyt volum kan gi permanent tap av hørsel. Hvis du opplever ringetoner i ørene må du redusere volumet eller ta av hodetelefonene. Med vedvarende høyt volum kan ørene bli vant med lydnivået, og dette kan medføre permanente hørselskader. Hold volumet på et sikkert nivå. Bruk av hodetelefoner ved kjøring av et motorkjøretøy, fartøy eller sykkel kan være farlig og er ulovlig i noen land. Undersøk lokale lover og regler. Vær forsiktig hvis du bruker hodetelefoner og samtidig holder på med noe som krever hele din oppmerksomhet. Det anbefales at du ikke bruker hodetelefoner i slike situasjoner.

Husk at hvis det benyttes andre hodetelefoner enn Jabra-modeller, må du være oppmerksom på at forskjeller i impedansen og følsomheten kan begrense eller øke maksimalt volumnivå. Du må derfor være ekstra forsiktig når du benytter andre hodetelefoner enn den opprinnelige Jabra-modellen.

Om Jabra BT320s

1. Hodetelefon-koblingsstykke (avtakbart)
2. Klemme med tilslutningssløyfe
3. Mikrofon
4. Ladesokkel
5. Avspill/pause/stopp-knapp (⏮)
6. Stereohodetelefoner (utskiftbare)
7. Hodetelefonåpning (3,5 mm jack)
8. Svar/avslutt-knapp
9. Lysindikator (LED)
10. Volum opp (+), volum ned (-)
11. Neste spor (▶▶)
12. Forrige spor (◀◀)

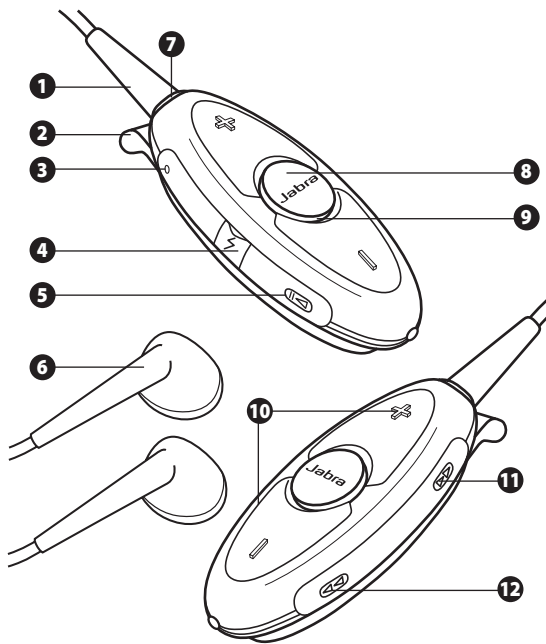

GB HodeseTTets funksjoner:

Jabra BT320 gjør at du kan høre på musikk i stereo gjennom din Bluetooth-aktiverte mobiltelefon eller musikkspiller, samtidig som du aldri går glipp av en telefonsamtale.

FR

ES Jabra BT320s har som Bluetooth-aktiverte hodetelefoner følgende funksjoner:

- Kan brukes sammen med annet utstyr (opp til 8)
- Svare på innkommende samtaler
- Avslutte samtaler
- Nekte samtaler*
- Stemmeoppringing*
- Ringe opp siste nummer*
- Samtale venter*
- Sette samtale på hold*

PT

DE

IT

NL

SU

* Avhengig av telefonmodell

NO

Spesifikasjoner:

- Snakk opp til 6 timer/opp til 160 timers standbytid
- Oppladbare batterier med ladealternativ fra AC-strømtilførsel
- Veier mindre enn 40 gram inkludert de opprinnelige Jabra-hodetelefonene
- Brukerradius på opp til 10 meter
- Støtter A2DP (Advanced Audio), AVRCP (fjernkontroll) samt Bluetooth-håndfrie og -hodetelefoner
- Bluetooth-spesifikasjon 1.2 (se **ordliste side 109**)
- I samsvar med IP22 (Jabra BT320s tåler en kort regnbyge)

SE

DK

GR

Vær oppmerksom på at Jabra BT320s tåler en liten regnbyge, men er ikke vannrett og tåler ikke å bli senket ned i væske. Hvis utstyret blir vått, bør all fukt tørkes av det for å unngå potensiell skade.

SLIK KOMMER DU I GANG

Jabra BT320s er enkel i bruk. Knappene har forskjellige funksjoner alt etter hvor lenge du holder dem inne:

Instruksjon:	Nedtrykkingstid:
Trykk kort	Trykk kort og slipp
Trykk	Trykk i om lag 1 sekund
Trykk og hold	Trykk og hold knappen nede i om lag 5 sekunder

1. Lading av hodetelefonene

GB

FR

ES

PT

DE

IT

NL

SU

NO

SE

DK

GR

Det er viktig at Jabra BT320s er helt oppladet før den tas i bruk (tar ca. 2 timer). Bruk kun laderen som følger med i esken. Ikke bruk ladere fra annet utstyr, da dette kan skade Jabra BT320s.

Koble adapteren som vist i figur 2 til AC-strømforsyningen for lading.

Når lysindikatoren (LED) lyser rødt uten å blinke, lader musikkadapteren. Når lyset skifter til grønt er hodetelefonene fulladet.

2. Slå på Jabra BT320s

- **Trykk** på svar-/avsluttknappen til det kommer et langt grønt blink når du vil slå på headsettet. Dersom headsettet ikke er spleiset med andre enheter (se avsnitt 3), blinker headsettet grønt hvert 5. sekund. Dersom headsettet er koblet til en enhet, blinker det blått hvert 5. sekund.
- **Trykk og hold inne** svar-/avsluttknappen til det kommer et langt rødt blink når du vil slå av headsettet.

3. Sammen med telefon eller annet utstyr

Før du kan ta Jabra i bruk, må du koble den opp med en mobiltelefon eller et annet Bluetooth-aktivert medium.

1. Sett hodesettet i paringsmodus:

- Sørg for at hodetelefonen er slått av.
- **Hold nede** svar/avslutt-knappen til lysindikatoren (LED) lyser blått uten å blinke.

2. Innstill mobiltelefonen eller annet utstyr slik at de "oppdager" Jabra BT230s

Følg telefonens brukermanual. Dette innebærer vanligvis en oppsettmeny, tilkoblingsmeny eller Bluetooth-meny på mobiltelefonen og valg av alternativet som søker eller legger til Bluetooth-utstyr. (Se **eksempel fra typisk mobiltelefon i fig. 4**).

3. Telefonen finner Jabra BT320s

Din telefon vil spørre om du ønsker å pare med den, og du aksepterer med "Ja" eller "Ok" og bekrefter med **pin-koden som er 0000 (4 nuller)**.

Telefonen vil bekrefte når paring er opprettet. Hvis paringen ikke er vellykket, gjentas trinn 1 til 3.

4. Ha på seg Jabra BT320s

Jabra BT320s er utviklet med tanke på at den skal sitte komfortabelt, og leveres med en integrert jakkeklemme eller festesnor (festesnor medfølger). Mikrofonen er integrert øverst på venstre side av produktet (*når Jabra BT320s sees som vist i figur 5A*). Ha dette i tankene når du plasserer utstyret for at stemmen din skal fanges opp klart og tydelig (*se fig. 5B*).

5. Bruk av funksjonsknapper

Lytte til musikk

Starte avspilling (enkelte telefoner krever at du først starter en medieavspiller)

Trykk kort på play/pause/stopp-knappen 

Slå på pause

Trykk kort på play/pause/stopp-knappen  – slå lett en gang til for å fortsette avspilling.

Stoppe

Trykk på play/pause/stopp-knappen 

Svare på innkommende samtaler ved avspilling av musikk

Trykk kort på svar-/avsluttknappen, musikken settes på pause, og samtalen kobles til. Når du avslutter samtalen vil musikken begynne igjen*.

Hoppe et spor fremover

Trykk lett på Hopp fremover-knappen  – fortsett med å trykke lett for å hoppe over flere spor

Hoppe et spor tilbake

Trykk lett på Hopp bakover-knappen  – fortsett med å trykke lett for å hoppe over flere spor.

Bla raskt forover

Hold nede hopp fremover-knappen 

Bla raskt bakover

Hold nede hopp bakover-knappen 

Besvare et anrop

Slå lett på svar/avslutt-knappen på hodesettet for å svare på en samtale når telefonen ringer.

Avslutte en samtale

Slå lett på svar/avslutt-knappen for å avslutte en samtale.

Avvise en samtale*

Trykk svar/avslutt-knappen når telefonen ringer for å avvise samtalen. Alt etter innstillingene på mobilen, vil den som ringer bli videresendt til telefonsvarer eller høre et opptattsignal.

Foreta oppringing*

Når du ringer fra din mobiltelefon, vil samtalen (betinget av oppsettet i telefonen) automatisk overføres til hodesettet.

Aktivere stemmeoppringing*

Slå lett på svar/avslutt-knappen og uttal navnet. Best resultat blir det hvis du kan tale inn stemmeoppringingsreplikken via hodesettet (hvis dette er mulig med din mobiltelefon). Se brukermanualen til mobiltelefonen for mer informasjon om bruk av denne funksjonen.

Ring opp siste nummer*

Trykk på svar/avslutt-knappen.

La samtaler vente og la en samtale stå på hold*

Dette lar deg plassere en samtale på hold for å svare på en innkommet samtale.

- **Trykk** svar/avslutt-knappen en gang for å sette en aktiv samtale på hold og ta den innkommende samtalen.
- **Trykk** svar/avslutt-knappen for å skifte mellom de to samtalene.
- **Slå lett** på svar/avslutt-knappen for å avslutte en samtale.

Justere lyd og volum

Trykk på volum opp eller ned (+ eller -) for å justere volumet (se fig. 1).

Slå av indikatorlysene (LED)

Trykk samtidig på play/pause/stopp  – og tilbakeknappen  dersom du vil slå indikatorlysene av eller på.

Demp mikrofonen ved telefonsamtaler

Trykk på volum + og –-knappen for dempe eller avslutte dempingen av mikrofonen når denne er aktivert ved telefonsamtaler.

* Enhetsavhengig

6. Bytte av Jabra-hodetelefoner

Hvis du ønsker å skifte ut de vedlagte Jabra-hodetelefonene med ditt favorittsett, er det bare å sette hodetelefonene inn i hodetelefonåpningen i Jabra BT320s.

Hvis det benyttes andre hodetelefoner enn Jabra-modeller, må du være oppmerksom på at forskjeller i impedansen og følsomheten kan begrense eller øke maksimalt volumnivå. Et impedansnivå på 16 Ohm anbefales for beste ytelse. Du må være ekstra forsiktig når du benytter andre hodetelefoner enn de opprinnelige Jabra-modellene første gang.

7. Hva lysene betyr

Hva du ser	Hva betyr det?
Blinkende grønt lys	Blinker hvert femte sekund: På, men ikke parett til telefonen
Blinkende blått lys	Blinker hvert tredje sekund: Samtale pågår
Blinkende blått lys	Blinker hvert femte sekund: Paret til telefonen
Blinkende lys med ulike farger	Blinker hvert sekund: Innkommende anrop
Blinkende lilla lys	Blinker hvert tredje sekund: Musikkstreaming
Blinkende rødt lys	Lavt batteri
Kontinuerlig rødt lys	Lader
Kontinuerlig grønt lys	Helt ladet
Kontinuerlig blått lys	I spleisemodus – se avsnitt 3

8. Problemløsning og ofte stilte spørsmål

Jeg hører sprakelyder

Bluetooth er radioteknologi, og det betyr at den er følsom for ting som står mellom hodetelefonene og utstyret de er koblet opp mot. Det kan være opp til 10 meters avstand mellom headsettet og den tilkoblede enheten, så lenge det ikke er store hindringer i veien (f.eks. vegger).

Jeg kan ikke høre samtalen i hodetelefonen

- Øk volumet på Jabra BT320s.
- Kontroller at hodetelefonen passer til telefonen.
- Kontroller at telefonen er koblet til hodetelefonen i telefonens meny eller ved å trykke på svar/avslutt-knappen på BT320s.

Jeg har paringsproblemer

Du kan ha slettet din paringforbindelse i mobiltelefonen – se veiledning om paring i seksjon 3.

Jeg får ikke brukt funksjonene "nekte samtale", "samtale på hold", "ringe opp siste nummer" eller "stemmeoppringing"

Disse egenskapene er avhengig av at din mobiltelefon støtter dem. Se bruksanvisningen til mobiltelefonen for mer informasjon.

Jeg kan ikke høre musikk i hodetelefonen

- Øk volumet på avspilleren.
- Kontroller at hodetelefonen er parett med ditt Bluetooth-aktiverte utstyr.
- Sørg for at Jabra BT320s er oppladet.

Jeg har problemer med streaming i stereo fra min musikkavspiller (mobiltelefon, PC, mp3-spiller osv.)

Kontroller at den andre enheten har støtte for Bluetooth 1.1 eller 1.2, inkludert avansert lydfordelingsprofil (A2DP). Ellers vil det ikke fungere. Se i brukerhåndboken til enheten som du bruker for å finne ut hvordan du parer den til et Bluetooth Stereo-headsett.

Jeg kan høre lyd i stereo, men musikkkontrollknappene fungerer ikke

Tilkoblingsutstyret må støtte Bluetooth-profilen for fjernkontroll, AVRCP for at musikkkontrollknappene skal fungere. Se i din enhets brukerhåndbok.

Indikatorlysene (LED) fungerer ikke:

Trykk samtidig på play/pause/stopp- og tilbakeknappen dersom du vil slå indikatorlysene av eller på.

Ved telefonsamtaler kan ikke den jeg snakker med høre meg:

Trykk på volum + og –-knappen for dempe eller avslutte dempingen av mikrofonen når denne er aktivert ved telefonsamtaler.

9. Trenger du mer hjelp?

Jabra tilbyr kundestøtte online på www.jabra.com eller så kan du se på insiden av lokket for mer informasjon om kundestøtte i det landet du bor i.

10. Ta vare på hodesettet

- Oppbevar alltid Jabra BT320s med strømmen avslått og på et sikkert sted.
- Oppbevar ikke enheten ved ekstreme temperaturer (over 45°C/113°F, inkludert i direkte sollys, eller under -10°C/14°F). Dette kan forkorte batteriets levetid, og kan påvirke bruken. Høye temperaturer kan også redusere ytelsen.

- Hvis den blir utsatt for vann eller andre væsker, bør enheten tørkes ren for alle spor etter vann.

11. Garanti

Jabra (GN Netcom) gir garanti for dette produktet for alle material- eller produksjonsdefekter for to år fra opprinnelig kjøpsdato. Betingelsene for denne garantien og vårt ansvar iht. denne garantien er som følger:

- Garantien gjelder kun for opprinnelig kjøper
- Det må fremvises kopi av kvittering eller annet kjøpsbevis
- Garantien er ikke gyldig hvis serienummeret, datokodetiketten eller produktetiketten fjernes, eller dersom produktet har blitt utsatt for fysisk mishandling, feilaktig installering, modifisering eller reparasjon foretatt av uautoriserte tredjeparter
- Jabras (GN Netcom) produktansvar er begrenset til reparasjon eller utskifting av produktet etter eget forgodtbeholdende
- Enhver underforstått garanti for Jabras (GN Netcom) produkter er begrenset til to år fra kjøpsdato for alle parter, inkludert ledninger og konnektorer
- Unntatt fra denne garantien er forbrukskomponenter med begrenset levetid som er utsatt for normal slitasje, som mikrofonvindskjermer, øreputer, dekorative overflater, batterier og annet tilbehør
- Jabra (GN Netcom) er ikke erstatningsansvarlig for noen bi- eller følgeskader som resultat av bruk eller misbruk av noen av Jabras (GN Netcom) produkter
- Denne garantien gir deg spesifikke rettigheter, og du kan også ha andre rettigheter som varierer avhengig av område
- Med mindre annet er oppgitt i brukerhåndboken, må brukeren ikke, under noen omstendigheter, prøve å utføre service, justeringer eller reparasjoner på denne enheten, innenfor eller utenfor garantiperioden. Den må returneres til salgssted, fabrikk eller autorisert serviceagentur for slikt arbeid
- Jabra (GN Netcom) påtar seg ikke ansvar for tap eller skade som oppstår under frakt. Reparasjonsarbeid som er fortatt på Jabras (GN Netcom) produkter av uautoriserte tredjeparter fører til at garantien oppheves

12. Sertifikater og sikkerhetsgodkjenninger

CE

Dette produktet er CE-merket iht. bestemmelsene i R & TTE-direktivet (1999/5/EG).

GN Netcom erklærer herved at dette produktet er i samsvar med de viktigste krav og andre aktuelle bestemmelser i Direktiv 1999/5/EG.

For ytterligere informasjon, se <http://www.jabra.com>

I EU er dette apparatet ment å brukes i Østerrike, Belgia, Kypros, Tsjekkia, Danmark, Estland, Finland, Frankrike, Tyskland, Hellas, Ungarn, Irland, Italia, Latvia, Litauen, Luxembourg, Malta, Polen, Portugal, Slovakia, Slovenia, Spania, Sverige, Nederland, Storbritannia, og innen EFTA i Norge, Sveits og på Island.

Bluetooth

Ordmerket og logoene *Bluetooth*[®] eies av Bluetooth SIG, Inc., og enhver bruk av slike merker av GN Netcom er lisensiert. Andre varemerker og varenavn tilhører de respektive eierne.

13. Ordliste

- 1 Bluetooth** er en radiobasert teknologi som kobler sammen enheter, som mobiltelefoner og hodesett, uten kabler over kort avstand (omtrent 30 fot). Du kan finne mer informasjon på www.bluetooth.com.
- 2 Bluetooth-profiler** er de forskjellige måtene Bluetooth-enheter kommuniserer med andre enheter på. Bluetooth-telefoner støtter enten hodesett-profilen, handsfree-profilen eller begge. For å kunne støtte en spesiell profil, må mobiltelefonproduzenten implementere enkelte påkrevde funksjoner i mobiltelefonens programvare. For å kunne streamme musikk i stereo, må telefonen din også støtte lydstreamingsprofilen (A2DP). For eksterne kontrollfunksjoner må telefonen støtte AVRCP-profilen.
- 3 Sammenkobling / Pairing** lager en unik kryptert link mellom to Bluetooth-enheter, og lar disse kommunisere med hverandre. Bluetooth-enheter vil ikke fungere mot enheter de ikke er sammenkoblet mot.
- 4 Pass-kode eller PIN** er en kode du taster inn på mobiltelefonen for å koble den sammen med Jabra BT320s. Dette gjør at Jabra BT320s og mobiltelefonen kjenner hverandre igjen, og automatisk fungerer sammen.
- 5 Ventemodus (Stand by)** er når Jabra BT320s passivt venter på en samtale. Når du "avslutter" en samtale på mobiltelefonen, går hodesettet inn i ventemodus.



Produktet må kun kastes i overensstemmelse med lokale miljøbestemmelser. www.jabra.com/weee

Svenska

Tack!	112
Om Jabra BT320s	113
Headsetets funktioner:	114
KOMMA IGÅNG	115
1. Ladda headsetet	116
2. Slå på Jabra BT320s	116
3. Ihopparning med en telefon eller annan enhet	116
4. Använda Jabra BT320s	115
5. Hur man	115
6. Byta ut Jabra-hörlurarna	116
7. Lampornas innebörd	117
8. Felsökning och vanliga frågor och svar (FAQ)	117
9. Behöver du mer hjälp?	120
10. Skötsel av headset	120
11. Garanti	120
12. Certifieringar och säkerhetsgodkännanden	121
13. Ordlista	122

GB

Tack!

Tack för att du valde Jabra BT320s Bluetooth stereoheadset. Vi hoppas att du kommer att få stor glädje av det. Använd handboken med dess anvisningar för att komma igång och använda stereoheadsetet.

FR

ES

PT

DE

IT

NL

SU

NO

SE

DK

GR

Användning av det här headsetet med båda öronen täckta vid bilkörning kan vara otillåtet i vissa länder.

! Kom ihåg!

Tänk på trafiksäkerheten, undvik störande moment och följ lokala bestämmelser.

Var rädd om din hörsel!

VARNING: Att använda hörlurarna med hög volym kan leda till permanent hörselnedsättning. Om du börjar uppleva ringljud i öronen, sänk då volymen eller ta av hörlurarna. Om du fortsätter att ha hög ljudvolym, kan öronen vänja sig vid ljudstyrkan, vilket i sin tur kan leda till permanenta hörselskador. Ha alltid volymen på en säker nivå. Att använda hörlurar samtidigt som du kör bil, motorcykel, båt eller cyklar kan vara farligt, och är dessutom olagligt i vissa länder. Kontrollera den lokala lagstiftningen. Var försiktig när du använder hörlurar samtidigt som du ägnar dig åt någon aktivitet som kräver full koncentration. Vi rekommenderar att du, medan du ägnar dig åt någon sådan aktivitet, tar bort högtalarna från området nära öronen eller stänger av hörlurarna så att du inte distraheras och undviker att drabbas av olyckshändelse eller skador.

Om du använder andra hörlurar än de medföljande Jabra-hörlurarna måste du vara observant på att skillnader i impedans och känslighet kan begränsa eller höja den maximala ljudvolymen. Var därför extra försiktig när du använder andra hörlurar än de medföljande Jabra-hörlurarna.

Om Jabra BT320s

1. Hörlursanslutning (avtagbar)
2. Klädklämma med ögla för snodd
3. Mikrofon
4. Laddningsuttag
5. Uppspelningsknapp (⏮)
6. Stereohörlurar (utbytbara)
7. Hörlursuttag (3,5 mm-kontakt)
8. Svara/avsluta-knapp (Answer/End)
9. Indikatorlampa (LED)
10. Volym upp (+), volym ned (-)
11. Nästa spår (⏭)
12. Föregående spår (⏪)

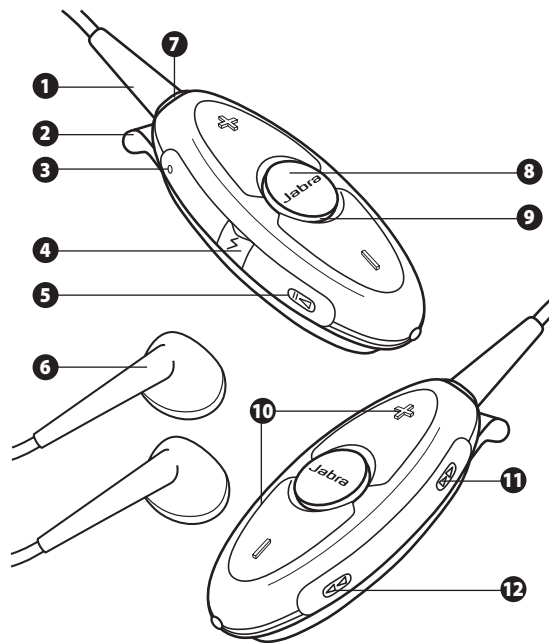

GB

FR

ES

PT

DE

IT

NL

SU

NO

SE

DK

GR

GB Headsetets funktioner:

FR Med Jabra BT320s kan du lyssna på musik i stereo via din Bluetooth-anpassade mobiltelefon eller musikspelare, samtidigt som det garanterar att du aldrig missar ett samtal.

ES Jabra BT320s har följande funktioner när du använder den som ett Bluetooth-headset:

- PT • Ihopparning med upp till 8 enheter
- DE • Ta emot samtal
- IT • Avsluta samtal
- NL • Avvisa samtal*
- SU • Röststyrning*
- NO • Återuppringning*
- SE • Samtal väntar*
- DK • Parkera samtal*

*Varierar mellan olika telefonmodeller

Tekniska data:

- SE • Samtalstid upp till 6 timmar/standby-tid upp till 160 timmar
- DK • Uppladdningsbart batteri som kan laddas via nätadapter
- GR • Väger mindre än 40 gram inkl. Jabra-hörlurarna
- Räckvidd upp till cirka 10 meter
- Stöder Bluetooth-profilerna Advanced Audio (A2DP), Remove Control (AVRCP), headset och handsfree
- Bluetooth-specifikation 1.2 (se ordlista sid. 121)
- Skyddsklass IP22 (Jabra BT320s klarar en kortare regnskur)

Observera att BT320s kan motstå vatten under en kort regnskur men det är inte vattentätt och får inte doppas ner i vatten eller annan vätska. Om headsetet blir vått måste du – för att skydda det mot eventuella skador – torka av det omsorgsfullt så att det blir helt torrt.

KOMMA IGÅNG

Jabra BT320s är enkelt att använda. Knapparna utför olika funktioner beroende på hur länge du trycker ned dem:

Instruktion:	Längd på nedtryckning:
Tryck lätt	Tryck lätt och släpp upp
Tryck	Tryck i ca. 1 sekund
Tryck på och håll kvar	Tryck och håll kvar i ca. 5 sekunder

1. Ladda headsetet

Kontrollera att Jabra BT320s är fulladdat innan du börjar använda det. Använd endast laddaren som medföljer i förpackningen – använd inte laddare från andra produkter eftersom detta kan skada din Jabra BT320s.

Anslut adaptorn enligt figur 2 till nätadaptern för att ladda den via ett nätuttag. När indikatorlampan (LED) lyser med fast rött sken laddas musikadaptern. När indikatorn lyser grönt är headsetet fulladdat.

2. Slå på Jabra BT320s

- **Tryck** på svars-/avslutningsknappen tills du ser en lång grön blinkning och headsetet slås på. Om ditt headset inte har parats ihop med en enhet (se avsnitt 3) kommer det att blinka grönt var femte sekund. Om ditt headset är anslutet till en enhet kommer det att blinka blått var femte sekund.
- **Tryck och håll in** svars-/avslutningsknappen tills du ser en lång röd blinkning och headsetet slås av.

3. Ihopparning med en telefon eller annan enhet

Innan du använder Jabra BT320s måste du para ihop den med en mobiltelefon eller en annan Bluetooth-utrustad enhet.

1. Ställ in headsetet i ihoppningsläget:

- Kontrollera att headsetet är avstängt.
- **Tryck på** och håll kvar knappen Answer/End tills lampan lyser med fast blått sken.

2. Ställ in mobiltelefonen eller annan enhet så att den "upptäcker" Jabra BT320s

Följ instruktionerna i användarhandboken för telefonen. Vanligtvis går du till meny "inställning", "anslutning" eller "Bluetooth" på telefonen och väljer alternativet "upptäcka" eller "lägga till" en Bluetooth-enhet. (Se exempel från typisk mobiltelefon i bild 4)

3. Telefonen upptäcker Jabra BT320s

Du får frågan om du vill para ihop telefonen och headsetet. Acceptera detta genom att trycka på "Ja" eller "OK" och bekräfta med **lösenordet eller PIN-koden = 0000 (4 nollor)**.

En bekräftelse visas när enheterna har parats ihop. Upprepa steg 1 till 3 om ihoppningen inte lyckades.

4. Använda Jabra BT320s

Headsetet Jabra BT320s är utformat så att det kan användas på ett bekvämt sätt med en klämma som fästs på ett klädesplagg eller med en halsnodd (snodd medföljer). Mikrofonen är inbyggd längst upp på enhetens vänstra sida (*när BT320s betraktas som i bild 5A*). Du bör beakta mikrofonens placering när du riktar in huvudenheten för att säkerställa bästa möjliga förutsättningar för en tydlig röstupptagning. (*Se bild 5B*)

5. Hur man ...

Lyssnar på musik

För att börja uppspelningen (vissa telefoner kan kräva att du först startar en mediaspelare)

Tryck lätt på play-/paus-/stoppknappen 

Gör paus i uppspelningen

Tryck lätt på play-/paus-/stoppknappen  och tryck lätt igen för att återuppta spelningen

Stoppa uppspelningen

Tryck på play-/paus-/stoppknappen 

Besvara ett samtal när du lyssnar på musik

Tryck lätt på svars-/avslutningsknappen så pausas musiken och samtalet tas emot. När du avslutar samtalet börjar musiken spela igen*

Hoppa ett spår framåt

Tryck lätt på knappen Skip Forward  - fortsätt att trycka lätt för att gå flera spår framåt

Hoppa ett spår bakåt

Tryck lätt på knappen Skip Back  - fortsätt att trycka lätt för att gå flera spår bakåt

Snabbspolning framåt

Tryck på och håll kvar knappen Skip Forward 

Snabbspolning bakåt

Tryck på och håll kvar knappen Skip Back 

Besvara ett samtal

Tryck lätt på knappen Answer/End på headsetet för att besvara ett samtal när telefonen ringer.

Avsluta ett samtal

Tryck lätt på knappen Answer/End för att avsluta ett pågående samtal.

Avvisa ett samtal*

Tryck på knappen Answer/End när telefonen ringer för att avvisa ett inkommande samtal. Den uppringande vidarebefordras då till röstbrevlådan eller hör en upptagetton, beroende på telefoninställningarna.

Ringa ett samtal*

När du ringer ett samtal från mobiltelefonen, så överförs det (beroende på telefonens inställningar) automatiskt till headsetet när det är anslutet.

Aktivera röstuppringning*

Tryck lätt på knappen Answer/End och tala in namnet. Du får bäst resultat om du spelar in röstuppringningsfrasen när du bär headsetet. Du kan läsa mer om denna funktion i användarhandboken till telefonen.

Använda funktionen återuppringning*

Tryck på knappen Answer/End

Använda funktionen samtal väntar och parkera samtal*

Använd denna funktion för att parkera ett pågående samtal och besvara ett inkommande samtal.

- **Tryck** en gång på knappen Answer/End för att parkera det pågående samtalet och besvara det inkommande samtalet.
- **Tryck** på knappen Answer/End för att växla mellan de två samtalen.
- **Tryck lätt** på knappen Answer/End för att avsluta det pågående samtalet.

Ändra ljudvolym

Tryck på volym upp eller ned (+ eller -) för att ändra ljudvolymen (*se bild 1*).

Stänga av lysdioderna

Tryck på play-/paus-/stoppknappen  och bakåtknappen  samtidigt när du vill slå på eller av lysdioderna.

Slå på mikrofonens tystfunktion under telefonsamtal

Tryck på volym + och volym - samtidigt om du vill slå på eller av mikrofonens tystfunktion, om mikrofonen är aktiverad under ett telefonsamtal.

* Enhetsberoende

6. Byta ut Jabra-hörlurarna

Om du vill byta ut de medföljande Jabra-hörlurarna mot dina favorithörlurar behöver du bara ansluta hörlurarnas kontakt till hörlursuttaget på Jabra BT320s.

Om du använder andra hörlurar än de medföljande Jabra-hörlurarna måste du vara observant på att skillnader i impedans och känslighet kan begränsa eller höja nivån för den maximala volymen. En impedans på 16 Ohm rekommenderas för bästa prestanda. Du måste emellertid alltid vara extra försiktig när du använder andra hörlurar än de medföljande Jabra-hörlurarna.

7. Lampornas innebörd

Vad som visas	Vad betyder det?
Blinkande grönt ljus	Blinkar var femte sekund: Påslagen men inte ihopparad med en telefon
Blinkande blått ljus	Blinkar var tredje sekund: Aktivt samtal/pratar
Blinkande blått ljus	Blinkar var femte sekund: Ihopparad med en telefon
Blinkande ljus i olika färger	Blinkar varje sekund: Inkommande samtal
Blinkande lila ljus	Blinkar var tredje sekund: Musikstreaming
Blinkande rött ljus	Batteriet börjar ta slut
Fast rött ljus	Laddar
Fast grönt ljus	Fulladdad
Fast blått ljus	Ihoppningsläge – se avsnitt 3

8. Felsökning och vanliga frågor och svar (FAQ)

Jag hör knastrande ljud

Bluetooth är en radioteknik, vilket innebär att den är känslig för föremål som befinner sig mellan headsetet och den anslutna enheten. Det bör kunna vara upp till 10 meters avstånd mellan headsetet och den anslutna enheten om inga större föremål är i vägen (t.ex. väggar).

Jag kan inte höra telefonsamtalet i headsetet

- Höj volymen i Jabra BT320s.
- Kontrollera att headsetet är hopparat med telefonen.
- Kontrollera, på telefonmenyn eller genom att trycka lätt på knappen Answer/End på Jabra BT320s, att telefonen är ansluten till headsetet.

Jag har problem med ihopparring

Du kanske har tagit bort ihoppningsanslutningen i mobiltelefonen. Följ instruktionerna för ihopparring i avsnitt 3.

Jag kan inte använda funktionerna för att avvisa samtal, parkerat samtal, senast slagna nummer eller röstuppringning

Dessa funktioner finns bara i de telefoner som stödjer dem. Läs i handboken till telefonen för mer information.

Jag hör ingen musik i headsetet

- Höj volymen på musikanordningen.
- Kontrollera att headsetet är hopparat med Bluetooth-enheten.
- Kontrollera att Jabra BT320s är uppladdad

Jag har problem med direktöverföring (streaming) i stereo från min musikanordning (PC, MP3-spelare etc.)

Kontrollera att den andra enheten stöder Bluetooth 1.1 eller 1.2, inklusive A2DP (Advanced Audio Distribution Profile). Detta krävs för att det ska fungera. Läs mer om hur du parar ihop enheten du använder med Bluetooth Stereo-headsetet i bruksanvisningen till enheten.

Jag kan lyssna i stereo men musikkontrollknapparna fungerar inte.

Den anslutna enheten måste stödja Bluetooth-profilen för fjärrkontroll (AVRCP) för att musikkontrollknapparna ska fungera. Läs mer i bruksanvisningen till enheten du använder.

Lysdioderna fungerar inte:

Tryck på play-/paus-/stoppknappen och bakåtknappen samtidigt när du vill slå på eller av lysdioderna.

Under telefonsamtal kan den jag talar med inte höra mig:

Tryck på volym + och volym – samtidigt om du vill slå på eller av mikrofonens tystfunktion under ett telefonsamtal.

9. Behöver du mer hjälp?

Jabra erbjuder kunder support online på www.jabra.com. Uppgifter om support i ditt land kan du även hitta på omslagets insida.

10. Skötsel av headsetet

- Förvara alltid Jabra BT320s med strömmen avstängd och på lämplig skyddad plats.

- Förvara inte enheten vid extrema temperaturer (över 45 °C – inte heller i direkt solljus – eller under -10 °C). I så fall kan batteriets livslängd förkortas, och funktionen försämrans. Höga temperaturer kan också försämma funktionen.
- Om headsetet utsätts för vatten eller annan vätska måste det omgående torkas av omsorgsfullt så att det blir helt torrt.

11. Garanti

Jabra (GN Netcom) lämnar garanti på alla materialfel och tillverkningsfel på den här produkten under en ettårsperiod från det ursprungliga inköpsdatumet. Villkoren i garantin och våra skyldigheter enligt garantin framgår av följande punkter:

- Garantin är begränsad till den ursprungliga köparen
- En kopia av kvittot eller annat inköpsbevis krävs
- Garantin förklaras som ogiltig om serienumret, etiketten med datummärkning eller produktetiketten tas bort, eller om produkten har hanterats vårdslöst, installerats felaktigt, modifierats eller reparerats av en obehörig tredje part
- Ansvar för produkter som tillverkats av Jabra (GN Netcom) är begränsat till reparation av produkten eller erbjudande om ny produkt enligt beslut från Jabra
- Eventuell underförstådd garanti på Jabras (GN Netcoms) produkter begränsas till två år från inköpsdatum för alla delar, inklusive eventuella sladdar och kontakter
- Särskilt undantagna från garanti är förbrukningsartiklar med begränsad livslängd som utsätts för normalt slitage, såsom vindskydd till mikrofonen, skydd till hörsnäckan, dekorativ ytbehandling, batterier och andra tillbehör
- Jabra (GN Netcom) ansvarar inte för några följdskador som uppstår på grund av användning eller missbruk av någon produkt från Jabra (GN Netcom)
- Den här garantin ger dig särskilda rättigheter och du kan även ha andra rättigheter som varierar mellan olika områden
- Om inte annat anges i användarhandboken får användaren under inga omständigheter försöka utföra service på, göra justeringar av eller reparera den här enheten, vilket gäller oberoende av om garantitiden har löpt ut eller ej. När sådant arbete måste utföras ska enheten returneras till inköpsstället, fabriken eller en behörig serviceverkstad
- Jabra (GN Netcom) ansvarar inte för eventuella förluster eller skador som uppstår vid leverans. Reparationsarbete som utförs på Jabras (GN Netcoms) produkter av en obehörig tredje part medför att garantin ogiltigförklaras

12. Certifieringar och säkerhetsgodkännanden

CE

Den här produkten är CE-märkt i enlighet med bestämmelserna i direktivet R & TTE (1999/5/EG).

GN Netcom intygar härmed att den här produkten uppfyller de nödvändiga kraven och övriga relevanta bestämmelser i direktivet 1999/5/EG.

Mer information finns på <http://www.jabra.com>

Inom EU är denna enhet avsedd att användas i Belgien, Cypern, Danmark, Estland, Finland, Frankrike, Grekland, Irland, Italien, Lettland, Litauen, Luxemburg, Malta, Nederländerna, Polen, Portugal, Slovakien, Slovenien, Spanien, Storbritannien, Sverige, Tjeckien, Tyskland, Ungern samt Österrike, och inom EFTA i Island, Norge och Schweiz.

Bluetooth

The *Bluetooth*®-produktnamnet och tillhörande logotyper ägs av Bluetooth SIG, Inc. och all användning av sådana varumärken av GN Netcom sker på licens. Övriga varumärken och produktnamn tillhör respektive ägare.

13. Ordlista

- 1 Bluetooth** är en radioteknik som används för att ansluta enheter till varandra. Det kan röra sig om mobiltelefoner och headset, utan kablar eller sladdar, och avståndet är relativt kort (cirka 10 meter). Mer information finns på www.bluetooth.com
- 2 Bluetooth-profiler** är olika sätt som Bluetooth-enheterna använder för att kommunicera med andra enheter. Bluetooth-telefoner stöder antingen headset-profil, handsfree-profil eller båda. För att kunna stödja en viss profil måste telefontillverkaren lägga in vissa obligatoriska funktioner i telefonens programvara. Om du vill streama musik i stereo måste telefonen också stödja ljudstreamingsprofilen A2DP. Om du vill använda fjärrkontrollfunktionerna måste telefonen också stödja profilen AVRCP.
- 3 Länkning** innebär att man skapar en unik och krypterad länk mellan två Bluetooth-enheter, varpå dessa kan kommunicera med varandra. Bluetooth-enheter fungerar inte om enheterna inte länkats.
- 4 Lösenord eller PIN-kod** är en kod som knappas in på mobiltelefonen för att länka den till Jabra BT320s. Telefonen och Jabra BT320s känner då igen varandra och arbetar automatiskt tillsammans.
- 5 Viloläget (standby)** är när Jabra BT320s passivt väntar på ett samtal. När man avslutar ett samtal på mobiltelefonen så växlar headsetet över till viloläget.



Kassera produkten enligt lokala lagar och bestämmelser.
www.jabra.com/weee

Dansk

- Tak 124
- Om Jabra BT320s 125
- Headset-funktioner: 126
- Kom i gang 126
 - 1. Opladning af headsettet 127
 - 2. Tænd dit Jabra BT320s 127
 - 3. Parring med en telefon eller en anden enhed 127
 - 4. Brug af Jabra BT320s 128
 - 5. Sådan 128
 - 6. Udskiftning af Jabra-hovedtelefonerne 130
 - 7. Det betyder lysene 130
 - 8. Fejlfinding og ofte stillede spørgsmål 130
 - 9. Brug for mere hjælp? 131
 - 10. Pleje og vedligeholdelse 131
 - 11. Garanti 132
 - 12. Registrering og sikkerhedsgodkendelse 133
 - 13. Ordliste 133

Tak for købet af Jabra BT320s Bluetooth-stereoheadset. Vi håber, du er glad for det. Brugervejledningen vil hjælpe dig med at komme i gang og få det bedste ud af dit stereoheadset.

Brugen af dette headset, hvor begge ører dækkes under kørslen, er muligvis ikke tilladt i visse lande.

Husk!

Kør forsigtig, undgå forstyrrelser, og overhold de lokale love.

Beskyt din hørelse!

Advarsel: Hvis du bruger hovedtelefoner ved en høj lydstyrke, kan du risikere at ødelægge din hørelse. Hvis du har ringen for ørerne, skal du skru ned eller holde op med at bruge hovedtelefonerne. Hvis du fortsat benytter hovedtelefonerne ved en høj lydstyrke, kan dine ører blive vant til lyd-niveauet, og din hørelse kan blive permanent beskadiget. Hold lydstyrken på et uskadeligt niveau. Hvis du bruger hovedtelefonerne, når du kører i bil, på motorcykel, på cykel eller styrer et fartøj, kan det være farligt og i visse lande ulovligt. Kontroller de lokale love. Brug hovedtelefonerne med forsigtighed, når du deltager i en aktivitet, der kræver din fulde opmærksomhed. Hvis du deltager i en sådan aktivitet, kan du fjerne højtalerne fra øreområdet eller skru ned for hovedtelefonerne, så du ikke distraheres, og på den måde undgå at du kommer ud for et uheld eller kommer til skade.

Hvis du bruger andre hovedtelefoner end den medfølgende Jabra-model, kan de forskellige niveauer af impedans og følsomhed resultere i, at den maksimale lydstyrke reduceres eller øges. Du skal derfor altid være ekstra forsigtig, når du bruger andre hovedtelefoner end den originale Jabra-model.

Om Jabra BT320s

1. Hovedtelefonstik (aftageligt)
2. Tøjclips med halsrem
3. Mikrofon
4. Opladerstik
5. Afspil/Pause/Stop-knap (⏮)
6. Stereoheadtelefoner (udskiftelige)
7. Hovedtelefonstik (3,5 mm stik)
8. Besvar/afslut-knap
9. Indikatorlys (LED)
10. Lydstyrke op (+), lydstyrke ned (-)
11. Næste nummer (▶▶)
12. Forrige nummer (◀◀)

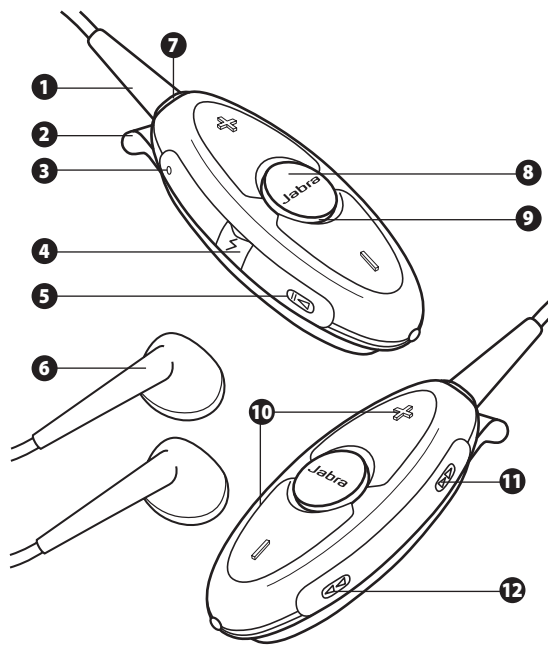

GB Headset-funktioner:

Med Jabra BT320s kan du lytte til stereomusik via din Bluetooth-aktiverede mobiltelefon eller musikafspiller uden nogensinde at gå glip af et opkald.

ES Din Jabra BT320s har følgende funktioner, når det anvendes som et Bluetooth-headset:

- Oprette parring med op til 8 enheder
- Besvare opkald
- Afslutte opkald
- Afvise opkald*
- Foretage stemmeopkald*
- Ringe til det sidst opkaldte nummer
- Sætte opkald i venteposition
- Parkere et opkald*

SU * Afhænger af telefonen

NO Specifikationer

- Op til 6 timers taletid og 160 timers standbytid
- Genopladeligt batteri med opladning fra stikkontakt
- Vejer mindre end 40 gram inkl. de originale Jabra-hovedtelefoner
- Rækkevidden er op til 10 meter
- Understøtter Advanced Audio (A2DP), fjernbetjening (AVRCP) samt headset- og håndfri-Bluetooth-profiler
- Bluetooth-specifikation 1.2 (*se ordliste side 133*)
- IP22-kompatibel (Jabra BT320s kan holde til en smule regn)

Bemærk, at dit Jabra BT320s kan klare en smule regn, men at det ikke er vandtæt og ikke kan klare nedbør i vand. Hvis enheden bliver våd, skal alt vand tørres af, så den ikke tager skade.

KOM I GANG

Jabra BT320s er nem at betjene. Knapperne har forskellige funktioner, afhængig af hvor lang tid du trykker på dem:

Instruktion:	Trykkets varighed:
Tryk let	Tryk let, og giv slip
Tryk	Tryk i ca. 1 sek.
Tryk på og hold nede	Tryk på og hold nede i ca. 5 sek.

1. Opladning af headsettet

Sørg for, at Jabra BT320s lades fuldt op i to timer, før du bruger det. Brug kun den oplader, der leveres i æsken – brug ikke opladere fra andre enheder, da det kan beskadige din Jabra BT320s.

Tilslut adapteren, som vist i fig. 2, til stikkontakten for at oplade herfra.

Når indikatoren (LED) lyser rødt konstant, er musikadapteren i gang med at blive opladet. Når indikatorlyset skifter til grønt, er headsettet fuldt opladet.

2. Tænd dit Jabra BT320s

• **Tryk på** besvar/afslut-knappen, indtil lampen blinker grønt i lange intervaller. Herefter kan du tænde for hovedtelefonerne. Hvis hovedtelefonerne ikke er parret med en enhed (se afsnit 3), blinker lampen på hovedtelefonerne grønt med 5 sekunders intervaller. Hvis hovedtelefonerne er tilsluttet en enhed, blinker lampen på hovedtelefonerne blåt med 5 sekunders intervaller.

• **Tryk på og hold** besvar/afslut-knappen nede, indtil lampen blinker rødt i lange intervaller. Herefter kan du slukke for hovedtelefonerne.

3. Parring med en telefon eller en anden enhed

Før du kan bruge Jabra BT320s, skal du oprette parring med en mobiltelefon eller en anden Bluetooth-kompatibel enhed.

1. Sæt headsettet i parring-tilstand:

- Sørg for, at headsettet er slukket.
- **Tryk på og hold** besvar/afslut-knappen nede, indtil indikatorlyset (LED) lyser blåt.

2. Angiv din mobiltelefon eller anden enhed til registrering af Jabra BT320s.

Følg vejledningen til telefonen. Du skal typisk bruge en opsætnings-, tilslutnings- eller Bluetooth-menu på telefonen og vælge en indstilling til at 'registrere' eller 'tilføje' en Bluetooth-enhed. (*Se eksemplet fra en almindelig mobiltelefon i fig. 4.*)

3. Telefonen finder Jabra BT320s

Du bliver spurgt, om du vil oprette parring med telefonen. Svar Ja eller OK, og bekræft med **adgangsnøglen eller PIN-koden = 0000 (4 nuller)**.

Telefonen bekræfter, når parringen er fuldført. Hvis parringen ikke lykkes, skal du gentage trin 1 til 3.

4. Brug af Jabra BT320s

Din Jabra BT320s er udviklet med henblik på komfort og kan bæres vha. den indbyggede tøjclips eller en halstrop (stroppen medfølger). Mikrofonen er integreret på enhedens øverste venstre side (*når Jabra BT320s vises som angivet i fig. 5 A*). Det skal du være opmærksom på, når du placerer hovedenheden for at opnå en tydelig opfangelse af din stemme. (*Se fig. 5 B*).

5. Sådan ...

lytter du til musik

Start afspilning (nogle telefoner kræver, at du først starter en mediaefspiller)

Tryk let på play-/pause-/stop-knappen 

Sådan sætter du afspilningen på pause

Tryk let på play-/pause-/stop-knappen  – tryk let igen for at fortsætte afspilningen.

Sådan stopper du afspilningen

Tryk på play-/pause-/stop-knappen 

Sådan besvarer du et opkald, når du spiller musik

Tryk let på besvar/afslut-knappen, hvor ved musikken afbrydes midlertidigt, og opkaldet tilsluttes.

Når du afslutter opkaldet, starter musikken igen*

Sådan springer du et nummer frem

Tryk let på knappen Overspring fremad  – fortsæt med at trykke for at springe flere numre frem.

Sådan springer du et nummer tilbage

Tryk let på knappen Overspring tilbage  – fortsæt med at trykke for at springe flere numre tilbage.

Sådan spoler du hurtigt fremad

Tryk på og hold knappen Overspring fremad  nede.

Sådan spoler du hurtigt tilbage

Tryk på og hold knappen Overspring tilbage  nede.

Sådan besvarer du et opkald

Tryk let på besvar/afslut-knappen på headsettet for at besvare et opkald, når telefonen ringer.

Sådan afslutter du et opkald

Tryk let på besvar/afslut-knappen for at afslutte et aktivt opkald.

Sådan afviser du et opkald*

Tryk på besvar/afslut-knappen, når telefonen ringer for at afvise et indgående opkald. Den, der ringer til dig, vil afhængigt af telefonens indstillinger blive viderestillet til telefonsvareren eller høre en optaget-tone.

Sådan foretager du et opkald*

Når du foretager et opkald fra mobiltelefonen, overføres opkaldet (afhængigt af telefonens indstillinger) automatisk til headsettet, når det er tilsluttet.

Sådan aktiverer du stemmeopkald*

Tryk let på besvar/afslut-knappen, og sig navnet. Optag stemmekoden via headsettet for at få det bedste resultat. Du kan få flere oplysninger om denne funktion i brugervejledningen til telefonen.

Sådan ringer du til det sidst opkaldte nummer*

Tryk på besvar/afslut-knappen

Sådan sætter du et opkald i vente-position eller parkerer du et opkald*

Disse funktioner gør det muligt at parkere en samtale og besvare et indgående opkald.

- **Tryk på** besvar/afslut-knappen én gang for at parkere det aktive opkald og besvare det indgående opkald.
- **Tryk på** besvar/afslut-knappen for at skifte mellem de to opkald.
- **Tryk let** på besvar/afslut-knappen for at afslutte den aktive samtale.

Sådan justerer du lyd og lydstyrke

Tryk på lydstyrke op eller ned (+ eller -) for at justere lydstyrken (*se fig. 1*).

Sluk for indikatorlamperne

Tryk samtidig på play-/pause-/stop-knappen  og tilbage  - knappen for at tænde eller slukke for indikatorlamperne.

Afbrydelse af mikrofonen under telefonopkald

Hold lydstyrkeknappe + og – nede samtidig for at slå mikrofonen til/fra under telefonopkald.

* Enhedsafhængigt

6. Udskiftning af Jabra-hovedtelefoner

Hvis du vil udskifte de medfølgende Jabra-hovedtelefoner med dine yndlingshovedtelefoner, skal du bare sætte hovedtelefonstikket i stikket på Jabra BT320s.

Hvis du bruger andre hovedtelefoner end den medfølgende Jabra-model, kan de forskellige niveauer af impedans og følsomhed resultere i, at den maksimale lydstyrke reduceres eller øges. Et impedansniveau på 16 ohm anbefales for at opnå den bedste ydeevne. Du skal dog altid være ekstra forsigtig, når du bruger andre hovedtelefoner end den originale Jabra-model.

7. Det betyder lysene

Hvis LED'en	Hvad betyder det?
Blinker grønt	Blinker hvert femte sekund: Tændt, men ikke parret med en telefon
Blinker blå	Blinker hvert tredje sekund: Aktiv, telefonopkald
Blinker blå	Blinker hvert femte sekund: Parret med en telefon
Blinker med forskellige farver	Blinker hvert sekund: Indgående opkald
Blinker violet	Blinker hvert tredje sekund: Streaming af musik
Blinker rødt	Lav batterispenning
Rødt konstant lys	Oplader
Grønt konstant lys	Helt opladet
Blåt konstant lys	I parringstilstand – se afsnit 3

8. Fejlfinding og ofte stillede spørgsmål

Jeg kan høre en knitrende lyd

Bluetooth er en radioteknologi, hvorfor den er let påvirkelig af genstande mellem headsettet og den enhed, der er oprettet forbindelse til. Når der ikke er nogen store forhindringer (vægge mv.), bør der kunne være op til 10 meters afstand mellem hovedtelefonerne og den tilsluttede enhed.

Jeg kan ikke høre telefonopkaldet i headsettet

- Skru op for volumen på Jabra BT320s.
- Tjek, at headsettet er parret med din telefon.
- Kontroller, at telefonen er tilsluttet headsettet i telefonens menu eller ved at trykke let på besvar/afslut-knappen på Jabra BT320s.

Jeg har problemer med parring

Du kan have slettet parring-forbindelsen i mobiltelefonen – følg vejledningen om parring i afsnit 3.

Jeg kan ikke bruge Afvis opkald, Parker opkald, Genopkald eller Stemmeopkald

Disse funktioner afhænger af, om telefonen understøtter dem. Du kan få flere oplysninger i betjeningsvejledningen til telefonen.

Jeg kan ikke høre musik i headsettet

- Skru op for volumen på din enhed.
- Tjek, at headsettet er parret med din Bluetooth-kompatibel enhed.
- Sørg for, at Jabra BT320s er opladet

Jeg har problemer med stereolyden fra min musikenhed (mobiltelefon, pc, MP3-afspiller osv.)

Sørg for, at den anden enhed understøtter Bluetooth 1.1 eller 1.2, herunder A2DP (Advanced Audio Distribution Profile). Hvis den er deaktiveret, virker det ikke. Se brugervejledningen til den enhed, du bruger, for at finde ud af, hvordan den parres med et Bluetooth-stereoheadset.

Jeg kan høre stereo, men knapperne til indstilling af musikken fungerer ikke

Den tilsluttede enhed skal understøtte Bluetooth-profilen AVRCP, hvis knapperne til indstilling af musikken skal fjernbetjenes. Se i brugervejledningen til enheden.

Indikatorlamperne fungerer ikke:

Tryk samtidig på play-/pause-/stop-knappen, og tilbage-knappen for at tænde eller slukke for indikatorlamperne.

Når et telefonopkald er aktivt, kan opkaldspersonen ikke høre mig:

Tryk samtidig på lydstyrkeknappen + og – for at slå mikrofonlyden fra/til, når et telefonopkald er aktivt.

9. Brug for mere hjælp?

Jabra tilbyder online-kundesupport på adressen www.jabra.com, eller du kan også se indersiden af coveret for at få supportoplysninger for dit land.

10. Pleje og vedligeholdelse

- Opbevar altid Jabra BT320s-headsettet et sikkert sted, og sluk altid for headsettet, hvis du ikke skal bruge det i længere tid.

- Beskyt headsettet mod direkte sollys og ekstreme temperaturer (over 45° C og under -10° C), da dette kan reducere batteriets levetid og medføre funktionssvigt. Høje temperaturer kan desuden hæmme ydeevnen.
- Hvis enheden udsættes for vand eller anden væske, skal vandet eller væsken tørres af enheden.

11. Garanti

Jabra (GN Netcom) yder garanti på dette produkt for alle defekter vedrørende materialer og kvalitet i en periode på to år fra den oprindelige købsdato. Vilkårene i den foreliggende garanti og vores ansvar i henhold til denne garanti er som følger:

- Garantien er begrænset til den oprindelige køber
- En kopi af kvitteringen eller anden dokumentation på køb kræves
- Garantien er ugyldig, hvis serienummeret, datokodeetiketten eller produktetiketten fjernes, eller hvis produktet er blevet udsat for hårdhændet eller uforsvarlig behandling, forkert installation, modifikation eller reparation af en uautoriseret tredjepart
- Ansvar i forbindelse med Jabra-produkter (GN Netcom) er begrænset til reparation eller erstatning af produktet efter producentens skøn
- Enhver stiltiende garanti på Jabra-produkter (GN Netcom) er begrænset til to år fra købsdatoen på alle dele, herunder ledninger og stik
- Specifikke dele, som ikke er omfattet af garantien, er forbrugskomponenter med begrænset levetid, der er udsat for normal slitage, f.eks. vindskærm til mikrofonen, ørepuder, dekorativ finish, batterier og andet tilbehør
- Jabra (GN Netcom) er ikke ansvarlig for tilfældige skader eller følgeskader, der måtte opstå som følge af brug eller misbrug af et Jabra-produkt (GN Netcom)
- Denne garanti giver dig specifikke rettigheder, og du kan have andre rettigheder, der varierer fra område til område
- Brugeren må under ingen omstændigheder forsøge at udføre service, justeringer eller reparationer af denne enhed, uanset om det ligger inden for garantien eller ej, medmindre det er angivet i denne brugervejledning. Produktet skal returneres til købsstedet, fabrikken eller et autoriseret servicecenter for at få udført alt sådant arbejde
- Jabra (GN Netcom) påtager sig intet ansvar for tab eller skader, der opstår under forsendelsen. Alt reparationsarbejde på Jabra-produkter (GN Netcom) udført af uautoriserede tredjeparter gør garantien ugyldig

12. Registrering og sikkerhedsgodkendelse

CE

Dette produkt er CE-mærket i overensstemmelse med bestemmelserne i R & TTE-direktivet (1999/5/EF). GN Netcom erklærer herved, at dette produkt overholder de væsentlige krav og andre relevante bestemmelser i direktivet 1999/5/EF.

Yderligere oplysninger findes på adressen <http://www.jabra.com>

Denne enhed er inden for EU beregnet til brug i Østrig, Belgien, Cypern, Tjekkiet, Danmark, Estland, Finland, Frankrig, Tyskland, Grækenland, Ungarn, Irland, Italien, Letland, Litauen, Luxembourg, Malta, Polen, Portugal, Slovakiet, Slovenien, Spanien, Sverige, Holland, Storbritannien, og inden for EFTA på Island, i Norge samt i Schweiz.

Bluetooth

Bluetooth®-varemærket og -logoer tilhører Bluetooth SIG, Inc., og enhver brug af sådanne varemærker af GN Netcom foregår under licens. Andre varemærker og varebetegnelser tilhører deres respektive ejere.

13. Ordliste

- 1 Bluetooth:** en radioteknologi, der sikrer, at enheder såsom mobiltelefoner og headset kan tilsluttes på kort afstand uden brug af ledninger eller kabler (cirka 10 meter). Læs mere på www.bluetooth.com.
- 2 Bluetooth-profiler:** forskellige måder, hvorpå Bluetooth-enheder kan kommunikere med hinanden. Telefoner, der understøtter Bluetooth, er enten baseret på en headset-profil, en håndfri profil eller begge. Før en enhed kan understøtte en bestemt profil, skal producenten af telefonen implementere forskellige obligatoriske funktioner i den software, der leveres med telefonen. Hvis du vil streame stereomusik, skal din telefon også understøtte audiostreamingprofilen A2DP. Hvis du vil bruge fjernbetjening, skal din telefon understøtte AVRCP-profilen.
- 3 Parring:** metode, der bruges til at oprette en unik eller krypteret forbindelse mellem to Bluetooth-enheder, så de kan kommunikere med hinanden. Bluetooth-enheder fungerer kun, hvis de er blevet parret.
- 4 Adgangsnøgle eller PIN-kode:** en kode, der skal indtastes i en mobiltelefon, før den kan parres med en Jabra BT320s-adapter. Koden sikrer, at telefonen og Jabra BT320s-adapteren genkender hinanden og automatisk samarbejder.

GB 5 **Standby-tilstand:** den tilstand, hvor Jabra BT320s-headsettet passivt venter på et opkald. Når du 'afslutter' en samtale på mobiltelefonen, går headsettet automatisk i standby-tilstand.

FR

ES

PT

DE

IT

NL

SU

NO

SE

DK

GR

Ελληνικά

GB

FR

ES

PT

DE

IT

NL

SU

NO

SE

DK

GR

Ευχαριστούμε	136
Πληροφορίες για τα Jabra BT320s	137
Τι μπορούν να κάνουν τα νέα σας ακουστικά:	138
ΓΙΑ ΝΑ ΞΕΚΙΝΗΣΕΤΕ	139
1. Φορτίστε τα ακουστικά σας	139
2. Ενεργοποιήστε τα Jabra BT320s	139
3. Ζεύξη με τηλέφωνο ή άλλη συσκευή	139
4. Φορέστε τα Jabra BT320s	140
5. Πώς να.....	140
6. Αντικατάσταση των ακουστικών Jabra	142
7. Τι σημαίνουν οι φωτεινές ενδείξεις	143
8. Αντιμετώπιση προβλημάτων και συνήθεις ερωτήσεις	143
9. Χρειάζεστε περισσότερη βοήθεια;	144
10. Φροντίδα του ακουστικού	145
11. Εγγύηση	145
12. Εγκρίσεις πιστοποίησης και ασφάλειας	146
13. Γλωσσάρι	146



Bortskaf produktet i overensstemmelse med lokale bestemmelser og love. www.jabra.com/weee

Ευχαριστούμε

Σας ευχαριστούμε για την αγορά των στερεοφωνικών ακουστικών κεφαλής Jabra BT320s Bluetooth. Ελπίζουμε ότι θα τα ευχαριστηθείτε. Οι οδηγίες χρήσης θα σας βοηθήσουν να χρησιμοποιήσετε για πρώτη φορά και να εκμεταλλευτείτε στο έπακρο τις δυνατότητες των στερεοφωνικών ακουστικών σας.

Σε ορισμένες χώρες ενδεχομένως να απαγορεύεται η χρήση των ακουστικών και στα δύο αυτιά κατά την οδήγηση.

! Να θυμάστε:



Να οδηγείτε πάντα προσεκτικά, να φροντίζετε να μη διασπάται η προσοχή σας και να τηρείτε τους τοπικούς κανονισμούς.

Προστατεύστε την ακοή σας!

ΠΡΟΕΙΔΟΠΟΙΗΣΗ: Η χρήση ακουστικών σε υψηλή ένταση μπορεί να οδηγήσει σε μόνιμη απώλεια ακοής. Αν αισθανθείτε τα αυτιά σας να βουίζουν, χαμηλώστε την ένταση του ήχου ή σταματήστε τη χρήση των ακουστικών. Με την παρατεταμένη χρήση των ακουστικών σε υψηλή ένταση, τα αυτιά σας μπορεί να συνηθίσουν το επίπεδο του ήχου, με αποτέλεσμα να προκληθεί μόνιμη βλάβη στην ακοή σας. Κρατήστε την ένταση του ήχου σε ασφαλές επίπεδο. Η χρήση ακουστικών κατά την οδήγηση αυτοκινήτου, μηχανής, τζετ-σκι ή ποδηλάτου μπορεί να είναι επικίνδυνη και, σε ορισμένες χώρες, παράνομη. Συμβουλευτείτε τους τοπικούς κανονισμούς. Απαιτείται μεγάλη προσοχή όταν χρησιμοποιείτε ακουστικά ενώ ασχολείστε με κάποια δραστηριότητα που απαιτεί την πλήρη προσοχή σας. Κατά τη διάρκεια μιας τέτοιου είδους δραστηριότητας, η αφαίρεση των ακουστικών από τα αυτιά σας ή η απενεργοποίηση της έντασης θα αποτρέψει την απόσπαση της προσοχής σας, ώστε να αποφευχθούν τυχόν ατυχήματα ή τραυματισμοί.

Αν χρησιμοποιείτε διαφορετικό σετ ακουστικών από το παρεχόμενο μοντέλο Jabra, λάβετε υπόψη ότι οι διαφορές στη σύνθετη αντίσταση και την ευαισθησία ενδέχεται να περιορίσουν ή να αυξήσουν τη μέγιστη ένταση του εξερχόμενου ήχου. Επομένως, θα πρέπει να είστε πάντα ιδιαίτερα προσεκτικοί όταν χρησιμοποιείτε ακουστικά κεφαλής που είναι διαφορετικά από το γνήσιο μοντέλο Jabra.

Πληροφορίες για τα Jabra BT320s

1. Ακροδέκτης ακουστικών κεφαλής (αποσπώμενος)
2. Κλιπ για τα ρούχα με κορδόνι για το λαιμό
3. Μικρόφωνο
4. Υποδοχή φόρτισης
5. Πλήκτρο Αναπαραγωγή/Παύση/Τερματισμός 
6. Στερεοφωνικά ακουστικά κεφαλής (με δυνατότητα αντικατάστασης)
7. Υποδοχή ακουστικών (3,5 mm)
8. Πλήκτρο απάντησης/τερματισμού κλήσης
9. Φωτεινή ένδειξη (LED)
10. Αύξηση έντασης ήχου (+) Μείωση έντασης ήχου (-)
11. Επόμενο κομμάτι 
12. Προηγούμενο κομμάτι 

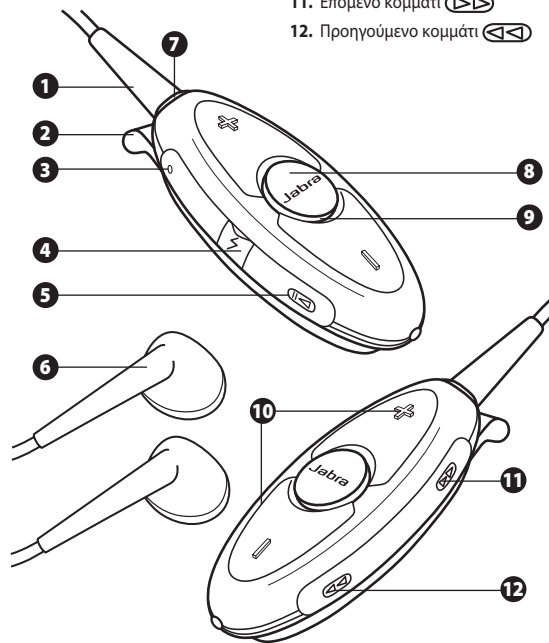

Τι μπορούν να κάνουν τα νέα σας ακουστικά:

Χάρη στα Jabra BT320s μπορείτε να ακούτε μουσική στερεοφωνικά από το κινητό σας τηλέφωνο με σύνδεση Bluetooth, χωρίς ωστόσο να χάνετε καμία κλήση.

Όταν το Jabra BT320s λειτουργεί ως συσκευή Bluetooth, διαθέτει τις ακόλουθες λειτουργίες:

- Ζεύξη με έως και 8 συσκευές
- Απάντηση κλήσεων
- Τερματισμός κλήσεων
- Απόρριψη κλήσεων*
- Φωνητική κλήση*
- Επανάκληση τελευταίου αριθμού*
- Αναμονή κλήσης*
- Θέση κλήσης σε αναμονή*

*Εξαρτάται από το τηλέφωνο

Προδιαγραφές:

- Χρόνος ομιλίας έως και 6 ώρες/Χρόνος αναμονής έως και 160 ώρες
- Επαναφορτιζόμενη μπαταρία με δυνατότητα φόρτισης από πρίζα εναλλασσόμενου ρεύματος
- Βάρος μικρότερο από 40 γραμμάρια (1 2/5 oz) μαζί με τα γνήσια ακουστικά Jabra.
- Εμβέλεια λειτουργίας έως και 10 μέτρα (περίπου 33 πόδια)
- Υποστηρίζει Bluetooth προφίλ για στερεοφωνικό ήχο Advanced Audio (A2DP), για τηλεχειρισμό Remote Control (AVRCP), καθώς και προφίλ για χρήση χωρίς χέρια (handsfree) και ακουστικά.
- Προδιαγραφή Bluetooth 1.2 (δείτε το γλωσσάρι στη σελίδα 146)
- Συμβατό με IP22 (Τα Jabra BT320s μπορούν να αντέξουν σε μια σύντομη καταιγίδα)

Καλό θα είναι να θυμάστε ότι τα Jabra BT320s αντέχουν σε μια σύντομη βροχή αλλά δεν είναι αδιάβροχα και δεν μπορούν να βυθιστούν. Αν η συσκευή σας βραχεί, θα πρέπει να τη σκουπίσετε καλά για να την προστατέψετε από πιθανή βλάβη.

ΓΙΑ ΝΑ ΞΕΚΙΝΗΣΕΤΕ

Η λειτουργία των Jabra BT320s είναι πολύ εύκολη. Τα πλήκτρα εκτελούν διαφορετικές λειτουργίες ανάλογα με το χρόνο που τα πιέζετε:

Οδηγία:	Διάρκεια πίεσης:
Κτύπημα	Πιέστε για πολύ σύντομο διάστημα και αφήστε
Πίεση	Πιέστε για περίπου 1 δευτερόλεπτο
Πίεση και συγκράτηση	Πιέστε και κρατήστε για περίπου 5 δευτερόλεπτα

1. Φορτίστε τα ακουστικά σας

Προτού χρησιμοποιείτε τα Jabra BT320s για πρώτη φορά, βεβαιωθείτε ότι έχουν φορτιστεί πλήρως για 2 ώρες. Να χρησιμοποιείτε μόνο τον φορτιστή που περιλαμβάνεται στη συσκευασία – μην χρησιμοποιείτε φορτιστές άλλων συσκευών γιατί μπορεί να προκαλέσετε βλάβη στο Jabra BT320s.

Συνδέστε τον προσαρμογέα στην πρίζα εναλλασσόμενου ρεύματος όπως φαίνεται στην εικ. 2 για να φορτίσετε τα ακουστικά.

Όταν οι φωτεινές ενδείξεις ανάβουν σε συνεχές κόκκινο χρώμα, η συσκευή σας φορτίζεται. Όταν το χρώμα γίνει πράσινο, η συσκευή έχει φορτιστεί πλήρως.

2. Ενεργοποιήστε τα Jabra BT320s

- **Πατήστε** το πλήκτρο απάντησης / τερματισμού κλήσεων έως ότου αναβοσβήσει αργά η πράσινη φωτεινή ένδειξη για να θέσετε το ακουστικό σας σε λειτουργία. Εάν το ακουστικό σας δεν είναι ζευγοποιημένο με κάποια συσκευή (βλ. Ενότητα 3), η πράσινη φωτεινή ένδειξη θα αναβοσβήνει κάθε 5 δευτερόλεπτα. Εάν το ακουστικό σας είναι συνδεδεμένο με άλλη συσκευή θα αναβοσβήνει η μπλε φωτεινή ένδειξη κάθε 5 δευτερόλεπτα.
- **Πατήστε και κρατήστε πατημένο** το πλήκτρο απάντησης / τερματισμού κλήσεων έως ότου αναβοσβήσει αργά η κόκκινη φωτεινή ένδειξη για να θέσετε τη συσκευή εκτός λειτουργίας.

3. Ζεύξη με τηλέφωνο ή άλλη συσκευή

Πριν χρησιμοποιήσετε τα Jabra BT320s θα πρέπει να τα συνδέσετε με ένα κινητό τηλέφωνο ή με άλλη συσκευή με δυνατότητα Bluetooth.

1. Βάλτε τη συσκευή σε κατάσταση ζεύξης:

- Βεβαιωθείτε ότι τα ακουστικά είναι απενεργοποιημένα.



• **Πατήστε** και κρατήστε πατημένο το πλήκτρο Απάντησης/Τερματισμού ώπου η φωτεινή ένδειξη να είναι σταθερά μπλε.



2. Ρυθμίστε το κινητό σας τηλέφωνο ή άλλη συσκευή ώστε να εντοπίσει τα Jabra BT320s



Ακολουθήστε τις οδηγίες χρήσης του τηλεφώνου σας. Αυτό περιλαμβάνει συνήθως τη μετάβαση στο μενού "ρύθμιση", "σύνδεση" ή "Bluetooth" στο τηλέφωνό σας και την επιλογή της εύρεσης ή προσθήκης συσκευής με Bluetooth (δείτε το παράδειγμα ενός τυπικού κινητού τηλεφώνου στην **εικ. 4**).



3. Το τηλέφωνό σας θα εντοπίσει τα Jabra BT320s



Το τηλέφωνο θα σας ρωτήσει αν επιθυμείτε σύνδεση των δύο συσκευών, αποδέχεται με "Ναι" ή "ok" και επιβεβαιώνεται με τον κωδικό πρόσβασης ή το PIN=0000 (4 μηδενικά).



Το τηλέφωνο σας θα επιβεβαιώσει ότι η ζεύξη έχει ολοκληρωθεί. Σε περίπτωση ανεπιτυχούς ζεύξης, επαναλάβετε τα βήματα 1 έως 3.



4. Φορέστε τα Jabra BT320s



Η συσκευή Jabra BT320s είναι σχεδιασμένη για να φοριέται άνετα χρησιμοποιώντας το ενσωματωμένο κλιπ ή το κορδόνι λαιμού (το κορδόνι περιλαμβάνεται). Το μικρόφωνο είναι ενσωματωμένο στην επάνω αριστερή πλευρά της συσκευής (**καθώς κοιτάτε τα Jabra BT320s όπως φαίνονται στην εικόνα 5 A**). Κατά την τοποθέτηση της κυρίως συσκευής θα πρέπει να λάβετε υπόψη αυτόν τον παράγοντα προκειμένου να εξασφαλίσετε καθαρή λήψη της φωνής σας. (Δείτε την **εικ. 5 B**)



5. Πώς να....

Ακούστε μουσική

Για να ξεκινήσετε την αναπαραγωγή (ορισμένα τηλέφωνα ενδεχομένως προϋποθέτουν την εκκίνηση αναπαραγωγικού μέσου)

Πατήστε μία φορά το πλήκτρο αναπαραγωγής / παύσης / τερματισμού

Πραγματοποιήστε Παύση

Πατήστε μία φορά το πλήκτρο αναπαραγωγής / παύσης / τερματισμού - πατήστε ξανά για να ξαναρχίσει η αναπαραγωγή

Πραγματοποιήστε Τερματισμό

Πατήστε το πλήκτρο αναπαραγωγής / παύσης / τερματισμού

Απαντήστε σε μία κλήση ενώ ακούτε μουσική

Πατήστε μία φορά το πλήκτρο απάντησης / τερματισμού κλήσεων- η μουσική θα παύσει και η κλήση θα συνδεθεί.

Όταν τερματίσετε την κλήση, η μουσική θα ξεκινήσει ξανά*

Παρακάμψτε ένα κομμάτι προς τα εμπρός

Πατήστε το πλήκτρο Παρακάμψη προς τα εμπρός - συνεχίστε να κρατάτε το πλήκτρο πατημένο για να παρακάμψετε αρκετά κομμάτια

Παρακάμψτε ένα κομμάτι προς τα πίσω

Πατήστε το πλήκτρο Παρακάμψη προς τα πίσω - συνεχίστε να κρατάτε το πλήκτρο πατημένο για να παρακάμψετε αρκετά κομμάτια

Να πραγματοποιήσετε Ταχεία προσπέλαση

Πατήστε και κρατήστε πατημένο το πλήκτρο Ταχεία προσπέλαση

Πραγματοποιήστε Ταχεία επιστροφή

Πατήστε και κρατήστε πατημένο το πλήκτρο Ταχεία επιστροφή

Απαντήστε σε κλήση

Πατήστε το πλήκτρο Απάντησης/Τερματισμού της συσκευής για να απαντήσετε σε κάποια κλήση όταν χτυπάει το τηλέφωνο.

Τερματίστε μία κλήση

Πατήστε το πλήκτρο Απάντησης/Τερματισμού για να τερματίσετε μία ενεργή κλήση.

Απορρίψτε μία κλήση*

Πατήστε το πλήκτρο Απάντησης/Τερματισμού όταν χτυπάει το τηλέφωνο για να απορρίψτε μία εισερχόμενη κλήση. Ανάλογα με τις ρυθμίσεις του τηλεφώνου σας, το άτομο που σας κάλεσε θα προωθηθεί στον τηλεφωνητή σας ή θα ακούσει το σήμα κατεληγμένο.

Πραγματοποιήστε μία κλήση*

Όταν πραγματοποιείτε κλήση από το κινητό σας τηλέφωνο, η κλήση θα μεταφερθεί αυτόματα (ανάλογα με τις ρυθμίσεις του τηλεφώνου) στη συσκευή σας, εφόσον είναι συνδεδεμένη.

Ενεργοποιήστε τη φωνητική κλήση*

Πατήστε το πλήκτρο Απάντησης/Τερματισμού και πείτε το όνομα. Για καλύτερα αποτελέσματα, πραγματοποιήστε εγγραφή του ονόματος για φωνητική κλήση όταν φοράτε τα ακουστικά. Για περισσότερες πληροφορίες σχετικά με τη χρήση αυτής της λειτουργίας, ανατρέξτε στις οδηγίες χρήσης του τηλεφώνου σας.

Καλέσετε ξανά τον τελευταίο αριθμό*

Πατήστε το πλήκτρο Απάντησης/Τερματισμού



Ενεργοποιήστε την αναμονή κλήσης και να θέσετε μία κλήση σε αναμονή*

Η δυνατότητα αυτή σας επιτρέπει να θέσετε μία ενεργή κλήση σε αναμονή για να απαντήσετε σε μια εισερχόμενη κλήση.

- **Πατήστε** το πλήκτρο Απάντησης/Τερματισμού μία φορά για να θέσετε την ενεργή κλήση σε αναμονή και να απαντήσετε σε εισερχόμενη κλήση
- **Πατήστε** το πλήκτρο Απάντησης/Τερματισμού για εναλλαγή μεταξύ των δύο κλήσεων
- **Πατήστε** το πλήκτρο Απάντησης/Τερματισμού για να τερματίσετε την ενεργή συνομιλία

Ρυθμίστε τον ήχο και την ένταση

Πατήστε το πλήκτρο αύξησης ή μείωσης της έντασης (+ ή -) για να ρυθμίσετε την ένταση (**Δείτε την εικ. 1**).

Θέση εκτός λειτουργίας της ενδεικτικής λυχνίας (LED)

Πατήστε ταυτόχρονα το πλήκτρο αναπαγωγής / παύσης / τερματισμού (**CS**) και το πλήκτρο μεταπήδησης προς τα πίσω (**CS**) για να θέσετε την ενδεικτική λυχνία σε λειτουργία ή εκτός λειτουργίας.

Σίγαση του μικροφώνου κατά τη διάρκεια τηλεφωνικής κλήσης

Πιέστε ταυτόχρονα το πλήκτρο αύξησης (+) και μείωσης (-) της έντασης για να σιγάσετε ή να επαναφέρετε το μικρόφωνο κατά τη διάρκεια μιας κλήσης.

*Εξαρτάται από την συσκευή.

6. Αντικατάσταση των ακουστικών Jabra

Για να αντικαταστήσετε τα παρεχόμενα ακουστικά Jabra με κάποια άλλα της προτίμησής σας, απλώς συνδέστε το βύσμα των ακουστικών στην υποδοχή ακουστικών στα Jabra BT320s.

Αν χρησιμοποιείτε διαφορετικό σετ ακουστικών από το παρεχόμενο μοντέλο Jabra, λάβετε υπόψη ότι οι διαφορές στη σύνθεση αντίσταση και την ευαισθησία ενδέχεται να περιορίσουν ή να αυξήσουν την μέγιστη ένταση του εξερχόμενου ήχου. Για βέλτιστη απόδοση, συνιστάται τιμή σύνθετης αντίστασης 16Ω. Ωστόσο, θα πρέπει να είστε πάντα ιδιαίτερα προσεκτικοί όταν χρησιμοποιείτε ακουστικά κεφαλής που διαφέρουν από το γνήσιο μοντέλο Jabra.

7. Τι σημαίνουν οι φωτεινές ενδείξεις

Βλέπετε να	Ερμηνεία
Μπλε φωτεινή ένδειξη που αναβοβλίνει	Αναβοβλίνει κάθε 5 δευτερόλεπτα: Ενεργοποιημένο, αλλά όχι συνδεδεμένο σε τηλέφωνο
Μπλε φωτεινή ένδειξη που αναβοβλίνει	Η ένδειξη αναβοβλίνει κάθε 3 δευτερόλεπτα: Σε ενεργή κλήση / συνομιλία
Φωτεινή ένδειξη που αναβοβλίνει σε διάφορα χρώματα	Αναβοβλίνει κάθε 5 δευτερόλεπτα: Συνδεδεμένο σε τηλέφωνο
Μοβ φωτεινή ένδειξη που αναβοβλίνει	Η ένδειξη αναβοβλίνει κάθε 3 δευτερόλεπτα: Συνεχής ροή (streaming) μουσικής
Κόκκινη φωτεινή ένδειξη που αναβοβλίνει	Χαμηλή στάθμη φόρτισης της μπαταρίας
Κόκκινη φωτεινή ένδειξη που παραμένει αναμμένη	Φόρτιση
Πράσινη φωτεινή ένδειξη που παραμένει αναμμένη	Πλήρης φόρτιση
Μπλε φωτεινή ένδειξη που παραμένει αναμμένη	Τρόπος λειτουργίας ζευγοποίησης – βλ. ενότητα 3

8. Αντιμετώπιση προβλημάτων και συνήθεις ερωτήσεις**Ακούω θόρυβο από παράσιτα**

Η τεχνολογία Bluetooth είναι ραδιοτεχνολογία, πράγμα που σημαίνει ότι επηρεάζεται από την παρουσία αντικειμένων μεταξύ των ακουστικών και της συνδεδεμένης συσκευής. Μπορείτε να έχετε μέχρι και 10 μέτρα απόσταση μεταξύ του ακουστικού και της συνδεδεμένης συσκευής εφόσον δεν υπάρχουν μεγάλα εμποδία ενδιάμεσα (τοιχοί κλπ).

Δεν ακούγεται η τηλεφωνική κλήση στο ακουστικό

- Αυξήστε την ένταση του ήχου στα Jabra BT320s.
- Βεβαιωθείτε ότι τα ακουστικά είναι συνδεδεμένα στο τηλέφωνό σας.
- Βεβαιωθείτε ότι το τηλέφωνό σας είναι συνδεδεμένο με τα ακουστικά Jabra BT320s από το μενού του τηλεφώνου ή πατώντας το πλήκτρο Απάντησης/Τερματισμού στα ακουστικά.

GB Αντιμετωπίζω προβλήματα με τη ζεύξη των δύο συσκευών

FR Ίσως έχετε διαγράψει τη λειτουργία ζεύξης των δύο συσκευών στο κινητό σας τηλέφωνο - ακολουθήστε τις σχετικές οδηγίες που αναφέρονται στην ενότητα 3.

ES Δεν μπορώ να πραγματοποιήσω Απόρριψη κλήσης, Αναμονή κλήσης, Επανάκληση ή Φωνητική κλήση

PT Οι λειτουργίες αυτές εξαρτώνται από τη δυνατότητα που παρέχει το τηλέφωνό σας στην υποστήριξή τους, επομένως ανατρέξτε στις οδηγίες χρήσης του τηλεφώνου σας για σχετικές λεπτομέρειες.

DE Δεν ακούγεται η μουσική από το ακουστικό

- IT • Αυξήστε την ένταση στη συσκευή σας.
- NL • Βεβαιωθείτε ότι τα ακουστικά είναι συνδεδεμένα στη συσκευή Bluetooth.
- SU • Βεβαιωθείτε ότι τα Jabra BT320s έχουν φορτιστεί επαρκώς.

SU Αντιμετωπίζω προβλήματα με τη ροή σε μορφή στέρεο από τη συσκευή αναπαραγωγής μουσικής (κινητό τηλέφωνο, PC, MP3-player κλπ.)

NO Βεβαιωθείτε ότι η άλλη συσκευή υποστηρίζει τεχνολογία Bluetooth 1.1 ή 1.2 καθώς και Advanced Audio Distribution Profile (A2DP). Διαφορετικά δε θα λειτουργήσει. Παρακαλούμε συμβουλευτείτε το εγχειρίδιο της συσκευής που χρησιμοποιείτε σχετικά με τη ζεύξη με στερεοφωνικά ακουστικά Bluetooth.

DK Μπορώ να ακούσω στερεοφωνικό ήχο αλλά τα πλήκτρα ελέγχου της μουσικής δε λειτουργούν

GR Η συνδεδεμένη συσκευή πρέπει να υποστηρίζει το προφίλ Bluetooth για τηλεχειρισμό AVRCP για να λειτουργήσουν τα πλήκτρα ελέγχου της μουσικής. Παρακαλούμε ανατρέξτε στις οδηγίες χρήσης της συσκευής σας.

Οι ενδεικτικές λυχνίες (LED) δεν λειτουργούν:

Πατήστε ταυτόχρονα το πλήκτρο αναπαραγωγής / παύσης / τερματισμού και το πλήκτρο μεταπήδησης προς τα πίσω για να θέσετε σε λειτουργία ή εκτός λειτουργίας την ενδεικτική λυχνία.

Όταν βρίσκομαι σε ενεργή κλήση, ο συνομιλητής μου δεν μπορεί να με ακούσει:

Πατήστε ταυτόχρονα το πλήκτρο αύξησης και μείωσης της έντασης του ήχου για να σιγάσετε ή να επαναφέρετε το μικρόφωνο κατά τη διάρκεια μιας κλήσης.

9. Χρειάζεστε περισσότερη βοήθεια;

Η Jabra παρέχει online υποστήριξη πελατών στο www.jabra.com ή μπορείτε να δείτε το εσωτερικό του εγώφυλλου για τις λεπτομέρειες υποστήριξης για τη χώρα σας.

10. Φροντίδα του ακουστικού

- Να φυλάτε πάντα τα Jabra BT320s σβηστό και προστατευμένο.
- Να αποφεύγετε τη φύλαξη σε χώρους με υπερβολικές θερμοκρασίες (υψηλότερα από 45°C, συμπεριλαμβανομένης και της έκθεσης σε άμεσο ηλιακό φως, ή χαμηλότερα από -10°C). Ενδέχεται να μειωθεί η διάρκεια ζωής της μπαταρίας και να επηρεαστεί η λειτουργία. Οι υψηλές θερμοκρασίες μπορεί να μειώσουν την απόδοση.
- Αν η συσκευή έρθει σε επαφή με νερό ή άλλα υγρά, θα πρέπει να την ακουσίσετε καλά ώστε να μην μείνει ίχνος νερού.

11. Εγγύηση

Η Jabra (GN Netcom) καλύπτει τη συσκευή αυτή με εγγύηση για οποιοδήποτε ελάττωμα στο υλικό και στην εργασία για μια περίοδο δύο ετών από την ημερομηνία πρώτης αγοράς. Οι όροι της εγγύησης και οι ευθύνες της εταιρείας στα πλαίσια της εγγύησης αυτής είναι ως εξής:

- Η εγγύηση περιορίζεται στον αρχικό αγοραστή
- Απαιτείται αντίγραφο της απόδειξης αγοράς
- Η εγγύηση καθίσταται άκυρη εάν η ετικέτα με το σειριακό αριθμό, η ετικέτα με τον κωδικό ημερομηνίας ή η ετικέτα προϊόντος αφαιρεθεί ή εάν η συσκευή υποβληθεί σε κακή χρήση, εσφαλμένη εγκατάσταση, τροποποίηση ή επισκευή από μη εξουσιοδοτημένους τρίτους
- Η ευθύνη της Jabra (GN Netcom) για τα προϊόντα της περιορίζεται στην επισκευή ή την αντικατάστασή τους, κατά την απόλυτη κρίση της
- Τυχόν έμμεσες εγγυήσεις για τα προϊόντα της Jabra (GN Netcom) περιορίζονται σε διάρκεια δύο ετών από την ημερομηνία αγοράς για όλα τα παρελκόμενα, συμπεριλαμβανομένων των καλωδίων και των συνδέσμων
- Ειδικότερα, εξαιρούνται όλων των εγγυήσεων να αναλώσιμα μέρη περιορισμένης διάρκειας ζωής τα οποία υπόκεινται σε φυσιολογική φθορά, όπως π.χ. οι διατάξεις προστασίας μικροφώνων, τα αφροελξ για το αυτί, τα διακοσμητικά μέρη, οι μπαταρίες και άλλα παρελκόμενα
- Η Jabra (GN Netcom) δε φέρει καμία ευθύνη για τυχόν συμπωματική ή παρεπόμενη ζημία που οφείλεται στην κανονική ή κακή χρήση οποιοδήποτε προϊόντος της
- Η εγγύηση αυτή σας παρέχει συγκεκριμένα δικαιώματα, αλλά ενδέχεται να έχετε και άλλα δικαιώματα τα οποία διαφέρουν από περιοχή σε περιοχή

- Ο χρήστης σε καμία περίπτωση δεν επιτρέπεται να εκτελεί εργασίες συντήρησης, ρύθμισης ή επισκευής στη συσκευή αυτή, είτε στα πλαίσια της εγγύησης είτε εκτός αυτής, παρά μόνον εάν αναφέρεται διαφορετικά στο Εγχειρίδιο χρήσης. Για την εκτέλεση όλων των ανωτέρω εργασιών, η συσκευή πρέπει να παραδίδεται στο κατάστημα αγοράς, στο εργοστάσιο κατασκευής ή σε εξουσιοδοτημένο κέντρο σέρβις
- Η Jabra (GN Netcom) δεν αναλαμβάνει καμία ευθύνη για τυχόν ζημίες που θα λάβουν χώρα κατά την αποστολή. Τυχόν εργασίες επισκευής προϊόντων της Jabra (GNNetcom) από μη εξουσιοδοτημένους τρίτους θα καταστήσουν κάθε εγγύηση άκυρη

12. Εγκρίσεις πιστοποίησης και ασφάλειας

CE

Η συσκευή αυτή φέρει τη σήμανση CE σύμφωνα με τις διατάξεις της Οδηγίας 1999/5/EOK περί τερματικού ραδιοφωνικού και τηλεπικοινωνιακού εξοπλισμού (R&TTE).

Με το παρόν, η GN Netcom δηλώνει υπεύθυνα ότι αυτή η συσκευή συμμορφούται με τις ουσιαστικές απαιτήσεις και άλλες σχετικές διατάξεις της Οδηγίας 1999/5/EOK.

Για περισσότερες πληροφορίες, επισκεφθείτε τη διεύθυνση

<http://www.jabra.com> στο Διαδίκτυο.

Εντός της Ε.Ε., αυτή η συσκευή προορίζεται για χρήση στην Αυστρία, το Βέλγιο, την Κύπρο, τη Δημοκρατία της Τσεχίας, τη Δανία, την Εσθονία, τη Φινλανδία, τη Γαλλία, τη Γερμανία, την Ελλάδα, την Ουγγαρία, την Ιρλανδία, την Ιταλία, τη Λετονία, τη Λιθουανία, το Λουξεμβούργο, τη Μάλτα, την Πολωνία, την Πορτογαλία, τη Σλοβακία, τη Σλοβενία, την Ισπανία, τη Σουηδία, την Ολλανδία, το Ηνωμένο Βασίλειο και, στις χώρες της Ε.Ζ.Ε.Σ., στην Ισλανδία, τη Νορβηγία και την Ελβετία

Bluetooth

Το σήμα και τα λογότυπα *Bluetooth*® ανήκουν στην Bluetooth SIG, Inc. και κάθε χρήση τους από την GN Netcom γίνεται κατόπιν ειδικής αδειάς. Οι υπόλοιπες εμπορικές ονομασίες ανήκουν στους αντίστοιχους κατόχους τους.

13. Γλωσσάρι

- Bluetooth:** Τεχνολογία ραδιοσυχνότητας που συνδέει συσκευές, όπως κινητά τηλέφωνα και ακουστικά σε μικρή απόσταση (περίπου 10 μέτρα), χωρίς τη χρήση καλωδίων. Περισσότερες πληροφορίες υπάρχουν στην διαδικτυακή τοποθεσία www.bluetooth.com.

- 2 Προφίλ Bluetooth:** Οι διάφοροι τρόποι με τους οποίους μια συσκευή Bluetooth επικοινωνεί με άλλες συσκευές. Τα τηλέφωνα Bluetooth υποστηρίζουν το προφίλ ακουστικού, το προφίλ hands-free ή και τα δύο. Για την υποστήριξη ενός συγκεκριμένου προφίλ, ο κατασκευαστής του τηλεφώνου θα πρέπει υποχρεωτικά να ενσωματώσει ορισμένα στοιχεία στο λογισμικό του τηλεφώνου. Για τη ροή μουσικής στερεοφωνικά, το τηλέφωνό σας πρέπει να υποστηρίζει το προφίλ για στερεοφωνικό ήχο Advanced Audio (A2DP). Για λειτουργίες τηλεχειρισμού, το τηλέφωνό σας πρέπει να υποστηρίζει το προφίλ AVRCP.

- 3 Ζεύξη:** Δημιουργεί μια μοναδική, κρυπτογραφημένη σύνδεση μεταξύ δύο συσκευών Bluetooth, επιτρέποντας την επικοινωνία μεταξύ τους. Οι συσκευές Bluetooth δεν λειτουργούν εάν δεν έχουν συζευχθεί.

- 4 Κωδικός ή PIN:** Ο κωδικός που πληκτρολογείτε στο κινητό τηλέφωνο, προκειμένου να συζευχθεί με το Jabra BT320s. Έτσι το τηλέφωνο και το Jabra BT320s αναγνωρίζονται μεταξύ τους και συνεργάζονται αυτόματα.

- 5 Κατάσταση αναμονής:** Όταν το Jabra BT320s αναμένει κάποια κλήση. Όταν "τερματίσετε" μια κλήση στο κινητό σας τηλέφωνο, το ακουστικό περνά σε κατάσταση αναμονής.



Απορρίψτε το προϊόν σύμφωνα με τα τοπικά πρότυπα και κανονισμούς, www.jabra.com/weee